

# *Vaatwasmachine*

## *Bedieningshandleiding*

CVSO605(H)



CONIA®

## INHOUD

• Technische specificaties .....	4
• Conformiteit met de standaards en Testgegevens .....	5
<b><i>Veiligheidsinformatie en Aanbevelingen.....</i></b>	<b>6</b>
• Veiligheidsinformatie.....	6
• Aanbevelingen .....	10
• Voorwerpen die niet in de afwasmachine afgewassen kunnen worden	10
<b><i>Installatie van de machine .....</i></b>	<b>11</b>
• Plaatsen van de machine .....	11
• Wateraansluitingen .....	12
• Watertoevoerslang .....	13
• Waterafvoerslang .....	14
• Elektrische aansluiting.....	16
• Voordat u de machine in gebruik neemt.....	17
<b><i>De machine voorbereiden voor het gebruik .....</i></b>	<b>17</b>
• Het belang van zacht water .....	17
• Vullen met zout .....	17
• Teststrip.....	18
• Zoutverbruik aanpassen.....	18
• Gebruik van afwasmiddel.....	20
• Vullen van het afwasmiddelreservoir.....	20
• Gecombineerd afwasmiddel.....	20
• Vullen met glansspoelmiddel en de de instelling maken.....	21

<b>Het inladen van uw afwasmachine .....</b>	<b>22</b>
• Bovenste korf .....	22
• Alternatieve belading van de korven .....	23
<b>Programmabeschrijvingen .....</b>	<b>25</b>
• Programma-onderdelen .....	25
<b>Leer uw machine kennen .....</b>	<b>26</b>
<b>De machine inschakelen en een programma kiezen.....</b>	<b>28</b>
• De machine inschakelen.....	28
• Programmaverloop .....	28
• Een programma veranderen .....	28
• Een programma veranderen met een reset .....	29
• De machine uitschakelen .....	29
<b>Onderhoud en Reiniging .....</b>	<b>30</b>
• Filters .....	30
• Sproeiarmen .....	31
• Slangfilter .....	31
<b>Foutcodes en wat te doen bij een storing .....</b>	<b>32</b>
<b>Praktische en nuttige informatie.....</b>	<b>34</b>

1. Bovenste korf met rekken
2. Bovenste sproeiarm
3. Onderste korf
4. Onderste sproeiarm
5. Filters
6. Typeplaatje
7. Bedieningspaneel
8. Afwasmiddel-en glansspoelmiddeldispenser
9. Bestekkorf
10. Zoutdispenser
11. Vergrendeling bovenste korf

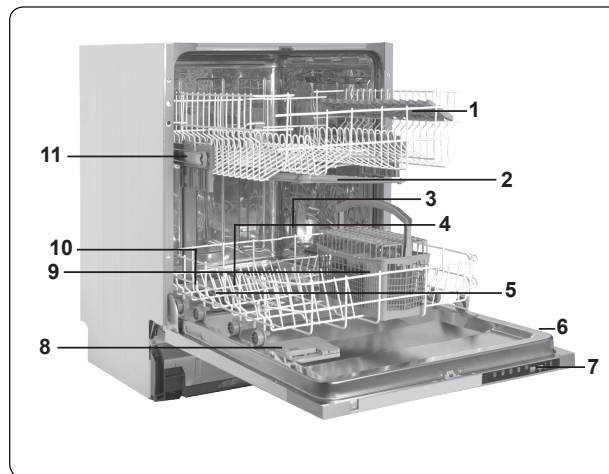

12. **Actieve minidroogeenheid:** Dit systeem biedt betere droogprestaties voor uw vaat.

## Technische specificaties

Capaciteit	12 couverts
Hoogte	820 mm- 870mm
Breedte	570 mm
Diepte	598 mm
Netto gewicht	38 kg
Netspanning	220-240 V, 50 Hz
Totaal opgenomen vermogen	1900 W
Vermogen verwarmingselement	1800 W
Opgenomen vermogen pomp	100 W
Opgenomen vermogen spoelpomp	30 W
Waterdruk	0,03 MPa (0,3 bar)-1 MPa (10 bar)
Stroomverbruik	10 A

# VEILIGHEIDSINFORMATIE EN AANBEVELINGEN

## Hergebruik

- Een aantal onderdelen en de verpakking van de machine zijn gemaakt van gerecycled materiaal.
- Kunststof onderdelen zijn voorzien van internationaal toegepaste afkortingen: (>PE< , >PS< , >POM<, >PP<, )
- Kartonnen delen zijn gemaakt van gerecycled papier en dienen te worden afgevoerd in speciale verzamelcontainers voor hergebruik.
- Dergelijk materiaal hoort niet in de vuilnisbak. In plaats daarvan dienen ze te worden aangeboden aan speciale centra voor hergebruik.
- Neem voor informatie over hoe en waar het materiaal aan te bieden, contact op met de desbetreffende centra.

## Veiligheidsinformatie

### ***Het in ontvangst nemen van de machine***

- Ga na of de machine of de verpakking beschadigd is. Neem nooit een beschadigde machine in gebruik, maar schakel een bevoegde onderhoudsdienst in.
- Haal de machine uit de verpakking en voer de verpakking volgens de voorschriften af.

### ***Aandachtspunten tijdens de installatie van de machine***

- Kies een veilige en egale plek om de machine te plaatsen.
- Voer de installatie en de aansluiting van de machine uit volgens de instructies.
- Deze machine mag alleen door een bevoegde onderhoudsdienst worden geïnstalleerd en gerepareerd.

- Er mogen alleen originele reserveonderdelen voor deze machine worden gebruikt.
- Zorg ervoor dat vóór de installatie de stekker zich niet in het stopcontact bevindt.
- Controleer of de elektrische beveiliging in het pand volgens de voorschriften is aangesloten.
- Alle elektrische aansluitingen moeten geschikt zijn voor de aangegeven waarden op het typeplaatje.
- Zorg ervoor dat de machine niet op de voedingskabel staat. Besteed daar extra aandacht aan.
- Gebruik nooit een verlengkabel of een meervoudig stopcontact voor de aansluiting. De stekker moet na de installatie gemakkelijk te bereiken zijn.
- Nadat de machine op een geschikte plaats is geïnstalleerd, dient u de machine eerst leeg (zonder vaatwerk) te laten draaien.

### **Dagelijks gebruik**

- Deze machine is bestemd voor huishoudelijk gebruik en is niet geschikt voor andere doeleinden. Bij commercieel gebruik van de vaatwasmachine vervalt de garantie.
- Ga niet op de vaatwasmachine staan of zitten en plaats geen lading op de deur als die open is. De vaatwasmachine zou naar voren kunnen kantelen.
- Vul het spoelmiddelreservoir uitsluitend met reinigings- en spoelmiddelen die geschikt zijn voor gebruik in een vaatwasmachine. Ons bedrijf is niet aansprakelijk indien niet wordt voldaan aan deze instructies.
- Het water in de machine is niet geschikt voor consumptie en mag niet worden gedronken.
- In verband met gevaar voor explosie mogen er geen

chemische oplosmiddelen in de machine worden gebruikt.

- Controleer, voordat u kunststofvoorwerpen in de machine afwast, of ze hittebestendig zijn.
- Dit apparaat mag worden gebruikt van kinderen van 8 jaar of ouder en personen met lichamelijke, zintuiglijke of geestelijke beperkingen of die geen ervaring met of kennis van het apparaat hebben, mits zij onder toezicht staan of instructies zijn gegeven met betrekking tot het veilig gebruik ervan en van de eventuele gevaren van het gebruik op de hoogte zijn. Kinderen mogen niet met het apparaat spelen. Kinderen mogen zonder toezicht geen reinigingwerkzaamheden of gebruikersonderhoud aan de machine plegen.
- Plaats geen voorwerpen in de machine die niet geschikt zijn voor gebruik in een vaatwasmachine. Laad de serviesrekken niet te vol. Ons bedrijf is anders niet aansprakelijk voor krassen of roestvorming aan de binnenkant van de machine ten gevolge van het verschuiven van de serviesrekken.
- De deur van de machine mag nooit worden geopend als hij in werking is, omdat er heet water uit kan komen. Voor de zekerheid zorgt een veiligheidsvoorziening voor het stoppen van de machine zodra de deur wordt geopend.
- Laat de deur van de vaatwasmachine niet open staan. Dit kan leiden tot ongelukken.
- Plaats messen en andere scherpe voorwerpen met het lemmet naar beneden gericht in de bestekkorf.
- Als het netsnoer beschadigd is, moet het om gevaar te voorkomen worden vervangen door de fabrikant, de serviceagent of een soortgelijk gekwalificeerd persoon.
- Dit apparaat is niet bedoeld voor gebruik door personen



(inclusief kinderen) met verminderde lichamelijke, zintuiglijke of geestelijke vaardigheden of met gebrek aan ervaring en kennis, behalve wanneer zij onder toezicht staan of instructies hebben gekregen met betrekking tot de bediening van het apparaat door een persoon die voor hun veiligheid verantwoordelijk is.

- Als voor de EnergySave-optie is gekozen, wordt de deur na beëindiging van het programma geopend. Sluit gedurende 1 minuut de deur niet met geweld om te voorkomen dat het automatische deurmechanisme beschadigd raakt. Voor effectief drogen moet de deur gedurende 30 minuten open blijven staan.(in modellen met automatisch deuropeningssysteem)

**Waarschuwing** Ga nadat het geluidssignaal van het automatisch openen van de deur klinkt niet voor de deur staan.

### **Voor de veiligheid van kinderen**

- Zorg dat de verpakking buiten bereik van kinderen blijft, nadat u de machine uit de verpakking heeft gehaald.
- Laat kinderen de machine niet aanzetten of ermee spelen.
- Houd afwas- en spoelmiddelen buiten bereik van kinderen.
- Houd kinderen weg van de machine als deze open staat, omdat er nog resten van schoonmaakmiddelen in de machine aanwezig kunnen zijn.
- Zorg ervoor dat uw oude machine geen gevaar vormt voor kinderen. Er zijn gevallen bekend dat kinderen zichzelf hebben opgesloten in oude, afgedankte machines. Om een dergelijke situatie te voorkomen, dient u het slot van de deur onklaar te maken en de elektrische snoeren van de oude machine te verwijderen.

## **In het geval van een defect**

- Een defect aan de machine mag uitsluitend door gekwalificeerde personen worden gerepareerd. Reparatiewerk dat wordt uitgevoerd door een andere persoon dan bevoegd onderhoudspersoneel laat de garantie vervallen.
- Voordat er enige reparatie wordt uitgevoerd aan de machine, dient men er zich van te verzekeren dat er geen spanning staat op de machine. Schakel de zekering uit of trek de stekker uit het stopcontact. Als u de stekker uit het stopcontact haalt, trek dan niet aan het snoer. Zorg dat de waterkraan dicht is.

## **Aanbevelingen**

- Verwijder eerst grove etensresten van het servies voordat het in de machine wordt geplaatst. Hiermee bespaart u water en energie. Start de machine nadat hij volledig is ingeladen. Gebruik het voorwasprogramma alleen wanneer dat nodig is.
- Plaats diepe voorwerpen met de opening omlaag in de machine (kommen, glazen en pannen).
- Plaats alleen het aanbevolen vaatwerk in de machine en laad hem niet te vol.

## **Voorwerpen die niet geschikt zijn voor de vaatwasmachine:**

- Sigarettenas, kaarsresten, polijstmiddel, chemische substanties, materialen van ijzerlegeringen;

- Vorken, lepels en messen met handvaten die afgewerkt zijn met hout, been, ivoor of paarlemoer, gelijmde voorwerpen, verf, voorwerpen waarop zich schurende, zure of basische chemicaliën bevinden.
- Plastic voorwerpen die niet hittebestendig zijn, voorwerpen die voorzien zijn van een koper- of tinlaag.
- Aluminium en zilveren voorwerpen (ze kunnen verkleuren of dof worden).
- Bepaald teer glaswerk, porselein met sierpatronen omdat dit al na de eerste wasbeurt dof kan worden; bepaalde kristallen voorwerpen omdat zij op den duur steeds minder doorzichtig worden, samengevoegd bestek dat niet hittebestendig is, kristallen glazen die lood bevatten, snijplanken, voorwerpen gemaakt van synthetische vezels;
- Absorberende voorwerpen, zoals sponzen of keukendoeken, zijn niet geschikt voor de vaatwasmachine.

**Waarschuwing:**Zorg ervoor dat nieuw aan te schaffen voorwerpen geschikt zijn voor de vaatwasmachine.<sup>2]</sup>

## **DE MACHINE INSTALLEREN**

### **De machine opstellen**

Bij het bepalen van de plek waar de machine wordt opgesteld is het belangrijk erop te letten dat deze gemakkelijk kan worden geladen en uitgeruimd.

Plaats de machine niet in een ruimte waar de temperatuur beneden 0°C kan komen.

Voordat de machine wordt geplaatst dient u deze uit de verpakking te halen en daarbij de waarschuwingen op de verpakking op te volgen.

Plaats de machine in de buurt van een waterkraan en waterafvoer. Plaats de machine zodanig dat de aansluitingen niet meer gewijzigd hoeven te worden.

Pak voor het verplaatsen van de machine niet de deur of het paneel vast.

Laat aan alle zijden van de machine een vrije ruimte zodat u de machine gemakkelijk naar voren en naar achteren kunt schuiven voor het reinigen.

Zorg ervoor dat de aan- en afvoerslangen niet klem komen te zitten tijdens de plaatsing van de machine. De machine mag ook niet op het elektriciteitsnoer staan.

Draai de stelvoeten van de machine zodat deze waterpas en stevig op de vloer staat. Een juiste plaatsing van de machine betekent ook dat de deur probleemloos open en dicht gemaakt kan worden.

Als de deur niet goed sluit, ga dan na of de machine stevig op de vloer staat. Als dat niet zo is, verdraai dan de stelvoeten en zorg voor een stabiele plaatsing.

## **Wateraansluiting**

Controleer of het loodgieterswerk in huis geschikt is voor de installatie van een vaatwasmachine. Wij bevelen ook aan dat er een filter aan het begin van de wateraanvoer bij het aftappunt van het huis of appartement wordt geplaatst. Dit voorkomt schade ten gevolge van verontreinigingen (zand, klei, roest enz.). Deze verontreinigingen kunnen via de hoofdwateraanvoer of het loodgieterswerk in huis worden aangevoerd en door middel van het plaatsen van een filter

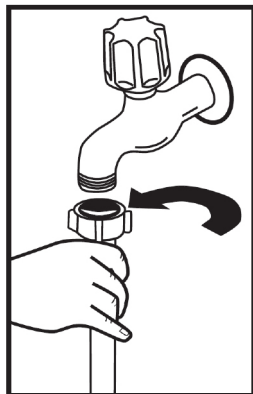

worden vergeling en neerslag na het wassen voorkomen..

### **Wateraanvoerslang**

Gebruik, indien van toepassing, niet meer de wateraanvoerslang van de oude machine, maar in plaats daarvan de meegeleverde aanvoerslang. Indien u een nieuwe of een lange tijd niet gebruikte aanvoerslang aansluit, laat er dan eerst een tijdje water doorheen lopen voordat u de slang aansluit. Sluit de wateraanvoerslang rechtstreeks aan op de waterkraan. De waterdruk moet minimaal 0,3 bar zijn en maximaal 10 bar. Als de waterdruk hoger is dan 10 bar-dan moet er een overdrukventiel tussen worden gemonteerd.

Nadat de aansluitingen zijn gemaakt moet de kraan volledig open worden gedraaid en gecontroleerd worden op waterdichtheid. Draai na iedere afwasbeurt de waterkraan dicht om schade aan de machine te voorkomen.

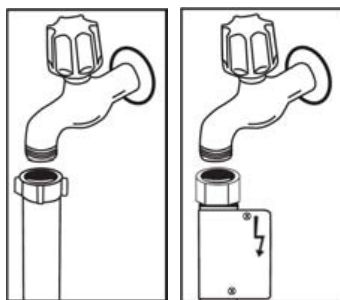

**LET OP:** Sommige modellen zijn voorzien van een waterslot. Bij gebruik van een waterslot ontstaat een gevaarlijke druk. Snij niet in de waterslot. Zorg dat deze niet bekneld of verdraaid raakt.

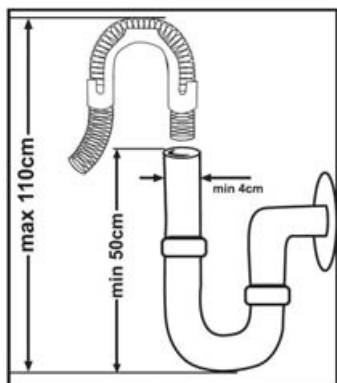

## Waterafvoerslang

De waterafvoerslang kan rechtsreeks op de waterafvoeraansluiting of op de afvoer van de gootsteen worden aangesloten. Door gebruik te maken van een speciaal gebogen pijp (indien aanwezig) en die over de gootsteen te hangen, kunt u het water rechtstreeks in de gootsteen lozen. Deze aansluiting moet zich minimaal 50 cm en maximaal 110 cm boven de vloer bevinden.

**Waarschuwing:** Bij gebruik van een afvoerslang langer dan 4 m, wordt de vaat mogelijk niet schoon. In dat geval accepteert ons bedrijf geen aansprakelijkheid.

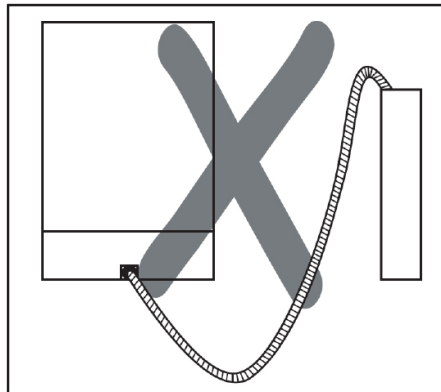
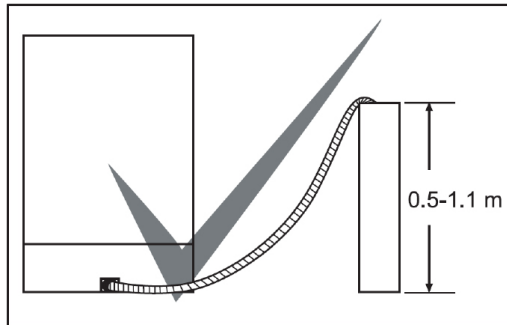

## **Elektrische aansluiting**

De aansluitingsstekker met randaarde van de machine moet worden aangesloten op een geaard stopcontact dat de juiste spanning en stroom levert. Als er geen stopcontact met randaarde aanwezig is, laat dat dan door een bevoegde elektricien aanleggen. Ons bedrijf is niet aansprakelijk voor defecten bij gebruik van een niet-geaarde elektriciteitsvoorziening.

De elektrische installatie van het pand moet voorzien zijn van een smeltzekering van 10 – 16 A.

De machine is geschikt voor gebruik op 220 -240 V. Als de voedingspanning in huis 110 V bedraagt dan dient er een transformator van 110/220 V-3.000 W tussen de machine en het stopcontact te worden geplaatst. De stekker van de machine mag zich tijdens het plaatsen niet in het stopcontact bevinden.

Gebruik altijd de gecoate stekker die bij de machine geleverd is.

Bij een laag voltage neemt het wasresultaat van de machine af.

Het elektriciteitsnoer van de machine mag alleen door een bevoegde onderhoudsdienst of door een bevoegde elektricien worden vervangen. Gebeurt dit niet dan kan dat leiden tot ongelukken.

Om veiligheidsredenen moet u altijd, nadat een wasprogramma beëindigd is, de stekker uit het stopcontact halen.

Om een elektrische schok te voorkomen, mag u niet met natte handen de stekker uit het stopcontact halen.

Trek altijd aan de stekker zelf als u die uit het stopcontact haalt. Trek nooit aan het snoer.



## NDIEN TOEPASSELIJK

### Voordat u de machine voor de eerste keer gebruikt

- Controleer of de specificaties van de elektrische voeding en de watertoevoer overeenkomen met de waarden die in de gebruiksaanwijzing van de machine zijn vermeld.
- Verwijder alle verpakkingsmaterialen die in de machine zitten.
- Stel de waterontharder in.
- Vul het zoutreservoir met 1 kg zout en vul dit daarna met water tot het reservoir bijna overstromt.
- Vul het glansspoelmiddelreservoir.

## DE MACHINE VOORBEREIDEN VOOR HET GEBRUIK

### Het belang van zacht water

Voor een goede werking heeft de afwasmachine zacht water nodig, d.w.z. water met een laag kalkgehalte. Anders zal er witte kalkaanslag achterblijven op uw serviesgoed en de binnenkant van de machine. Kalk heeft een negatieve invloed op de prestaties van de machine voor wat betreft afwassen, drogen en glanzen. Wanneer het water door het onthardingssysteem stroomt worden de ionen, die het water hard maken, verwijderd en het water krijgt de zachtheid die nodig is voor het beste afwasresultaat. Afhankelijk van de hardheidsgraad van het toegevoerde water zullen deze ionen snel worden verzameld in het onthardingssysteem. Daarom moet dit systeem ververs worden zodat het bij de volgende afwasbeurt met dezelfde prestaties werkt. Daarom moet er afwasmachinezout gebruikt worden.

### Vullen met zout

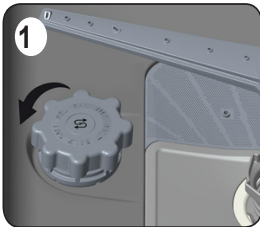

Gebruik onthardingszout dat speciaal gemaakt is voor afwasmachines. Om het zout in het reservoir te gieten, moet u eerst de onderste korf verwijderen en de dop van het zoutreservoir losdraaien tegen de klok in **1** **2** Vul de eerste keer het reservoir met 1kg zout en water **3** tot het reservoir bijna overstromt. Indien beschikbaar, kunt u de bijgeleverde **4** trechter gebruiken, dat werkt makkelijker; zet de dop weer terug en draai hem dicht.

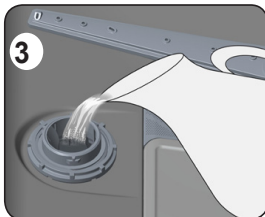
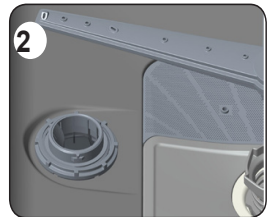

Als het zoutwaarschuwinglampje op het Bedieningspaneel gaat branden, moet u het zoutreservoir bijvullen.

**Vul het zoutreservoir al leen d e eerste keer met water.**

Als u een tablet in het zoutreservoir legt, het reservoir niet helemaal vullen. Wij adviseren u gebruik te maken van fijnkorrelig zout of onthardingszout in

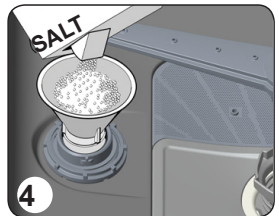

poedervorm. Doe geen tafelzout in uw machine. Anders kan de werking van het zoutreservoir mettertijd slechter worden. Wanneer u de afwasmachine start, wordt het zoutreservoir gevuld met water. Daarom moet het zout in het reservoir gedaan worden voordat u de machine start.

Op die manier wordt gemorst zout onmiddellijk verwijderd tijdens de afwas. Als u niet van plan bent om onmiddellijk na het vullen van het zoutreservoir serviesgoed af te wassen, kies dan een kort afwasprogramma met een lege machine om eventuele schade aan uw machine, door het zout dat gemorst is (corrosie) bij het vullen van het reservoir, te voorkomen.

## Teststrip

Het afwasresultaat van uw machine hangt af van de hardheidsgraad van het toegevoerde water. Daarom is uw machine voorzien van een systeem dat het toegevoerde water zachter maakt. Het afwasresultaat zal beter zijn als het systeem correct is ingesteld. Om de hardheidsgraad te weten te komen van het water in uw omgeving, kunt u contact opnemen met het plaatselijke atereidingsbedrijf of u kunt gebruik maken van de teststrip (indien beschikbaar).

Haal de teststrip uit de verpakking.	Laat gedurende 1 min water uit de kraan lopen.	Houd de teststrip gedurende 1 sec. in het water.	Schud het overtollige water van de teststrip.	Wacht gedurende 1 min.	Stel de waterhardheid in het systeem van uw machine in op basis van het resultaat van de teststrip.
--------------------------------------	--	--	---	------------------------	---

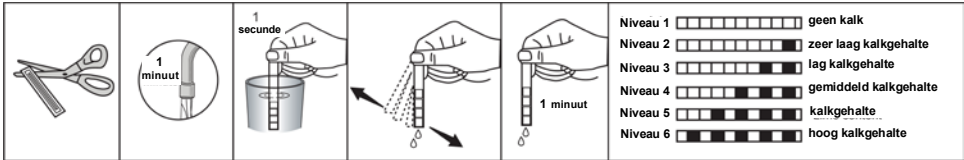

## Zoutverbruik aanpassen

### Tabel instellingen waterhardheidsniveaus

hardheid niveau	Duitse hardheid dH	Franse hardheid dF	Engelse hardheid dE	Hardheid niveau indicator	P1	P2	P3	P4	P5
1	0-5	0-9	0-6	P1-P5 leds zijn aan	●	○	○	○	●
2	6-11	10-20	7-14	P2-P5 leds zijn aan	○	●	○	○	●
3	12-17	21-30	15-21	P3-P5 leds zijn aan	○	○	●	○	●
4	18-22	31-40	22-28	P4-P5 leds zijn aan	○	○	○	●	●
5	23-31	41-55	29-39	P1-P4-P5 leds zijn aan	●	○	○	●	●
6	32-50	56-90	40-63	P2-P4-P5 leds zijn aan	○	●	○	●	●

Als de waterhardheidsgraad van uw water hoger is dan 90 dF (Franse graden) of als u gebruikt maakt van bronwater, adviseren wij u gebruik te maken van filters en waterzuiveringsvoorzieningen.

**OPMERKING:** In de fabriek is het waterhardheidsniveau ingesteld op niveau 3. Pas de waterontharder aan in overeenstemming met de hardheid van uw water.



Pas de waterontharder aan in overeenstemming met de hardheid van uw water.

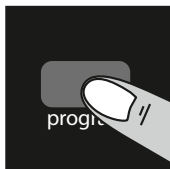

1. Zorg dat de machine uit staat. Druk op het programma knopje (3) en hou deze ingedrukt.

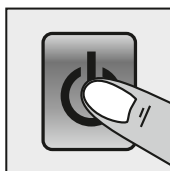

2. Druk in de tussentijd op de aan/uit knop (1) om het apparaat aan te zetten.

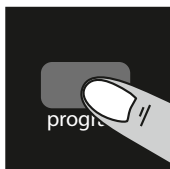

3. Hou het programma knopje (3) ingedrukt totdat de indicatie lampjes P1-P2-P3-P4-P5 end (2) aan en uit knipperen.

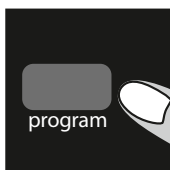

4. Laat het programma knopje (3) los nadat de indicatie lampjes P1-P2-P3-P4-P5-end (2) hebben geknippert.

U machine laat nu zien wat de actuele instelling is.

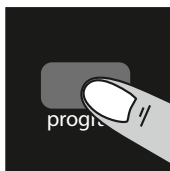

5. U kunt de instellingen aanpassen door op het programma knopje (3) te drukken.

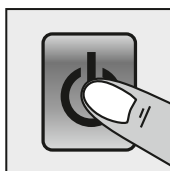

6. Om de instelling te bewaren, schakelt u de machine uit door op de aan/uit knop (1) te drukken.

### **Gebruik van afwasmiddel**

Gebruik afwasmiddel dat speciaal bedoeld is voor gebruik in afwasmachines voor huishoudelijk gebruik. Er zijn afwasmiddelen verkrijgbaar in poedervorm, gel en tabletten die bedoeld zijn voor afwasmachines voor huishoudelijk gebruik. Het afwasmiddel moet in het bakje gedaan worden voordat de machine gestart wordt. Bewaar uw afwasmiddel op een koele, droge plaats, buiten het bereik van kinderen.

Doe niet meer afwasmiddel in het vakje dan nodig; anders kunnen er krassen op uw glaswerk komen, bovendien lost het minder goed op.

Als u meer informatie wenst over het te gebruiken afwasmiddel, kunt u rechtstreeks contact opnemen met de fabrikant van het afwasmiddel.

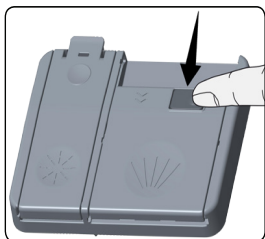

### **Vullen van het afwasmiddelreservoir**

Duw op de vergrendeling om het afwasmiddelreservoir te openen (zie afbeelding). 1 Aan de binnenkant van het bakje zijn strepen aangebracht. Aan de hand van die strepen kunt u de juiste hoeveelheid afwasmiddel bepalen. In het bakje kan in totaal 40 cm<sup>3</sup> afwasmiddel.

Maak het bakje open en doe het afwasmiddel in het grotere vakje

2 25 cm<sup>3</sup> als uw serviesgoed erg vuil is of 15 cm<sup>3</sup> als het minder vuil is. 2 Als u serviesgoed erg lang is blijven staan,

als er opgedroogde etenresten op zitten en als u erg veel serviesgoed in de machine hebt geladen, giet dan 3 5 cm<sup>3</sup> afwasmiddel in het vakje voorwassen en start de machine.

Afhankelijk van de vervuilingsgraad van u w serviesgoed en de hardheid van het water moet u misschien meer afwasmiddel gebruiken.



### **Gecombineerd afwasmiddel**

Fabrikanten van afwasmiddelen produceren ook gecombineerde afwasmiddelen die “2 in 1”, “3 in 1” of “5 in 1” enz. genoemd worden.

“2 in 1” tabletten bevatten afwasmiddel + zout of glansspoelmiddel. Als u “2 in 1” tabletten gebruikt controleer dan de specificaties.

Andere tabletten bevatten afwasmiddel + glansspoelmiddel + zout + verschillende andere bestanddelen.

Over het algemeen leveren gecombineerde afwasmiddelen alleen voldoende resultaten onder bepaalde omstandigheden. Deze middelen bevatten glansspoelmiddel en/of zout in van te voren vastgestelde hoeveelheden

### **Punten waar u rekening mee moet houden als u dit soort producten gebruikt:**

- Controleer altijd de specificaties van het product dat u wilt gebruiken en of het al dan niet een gecombineerd product is.
- Controleer of het afwasmiddel geschikt is voor de hardheid van het water.
- Houdt u aan de instructies op de verpakking als u deze producten gebruikt.
- Als deze afwasmiddelen de vorm hebben van een tablet leg dit dan nooit los in de machine of in de bestekkorf. Leg de tabletten altijd in het afwasmiddelreservoir in de afwasmiddeldispenser.
- De tabletten leveren alleen bij bepaalde soorten gebruik goede resultaten. Als u dit soort afwasmiddelen gebruikt, moet u contact opnemen met de fabrikant om te weten te komen wat de geschikte gebruiksomstandigheden zijn.

- Als de omstandigheden voor het gebruik van dergelijke producten en de instellingen van de machine geschikt zijn, dan kan dat leiden tot een besparing op verbruik van zout- en/of glansspoelmiddel.
- Neem contact op met de fabrikant van het afwasmiddel als u geen goede afwasresultaten behaalt (als uw serviesgoed kalkaanslag vertoont en nat blijft) nadat u "2 in 1" of "3 in 1" tabletten hebt gebruikt. De garantie van de machine dekt geen schade die veroorzaakt is door het gebruik van dergelijke producten.

**Aanbevolen gebruik:** Als u een gecombineerd afwasmiddel gebruikt, voeg dan glansspoelmiddel toe aan de machine, stel de dosering van het glansspoelmiddel in op het minimum (1) en druk op de toets afwasmiddeltablet om betere resultaten te verkrijgen. Als het waterhardheidsniveau hoger is dan 4, dan moet er ook zout in het zoutreservoir worden gedaan. Het wordt afgeraden om gecombineerde afwasmiddelen te gebruiken bij snelle programma's.

**Waarschuwing:** Mocht er zich een probleem voordoen dat zich niet heeft voorgedaan voordat u dit soort producten gebruikte, neem dan rechtstreeks contact op met de fabrikant van het afwasmiddel.

**Wanneer u besluit niet langer gecombineerde afwasmiddelen te gebruiken**

- Vul de zout- en glansspoelmiddelreservoirs.
- Stel de waterhardheid in op de hoogste stand ( 6 ) en laat een programma draaien met een lege machine.
- Stel het waterhardheidsniveau in.
- Stel de geschikte dosering van het glansspoelmiddel in.

**4.11. Bijvullen van glansspoelmiddel en instelling**

Open de dop van het glansspoelmiddelvak om het glansspoelmiddel bij te vullen. Vul het vak met glansspoelmiddel tot het MAX-peil en sluit de dop. Let erop dat u niet te veel glansspoelmiddel bijvult en veeg eventuele morsingen weg.

**Volg de volgende stappen om het glansspoelmiddelniveau in te stellen voordat u de machine aanzet:**

- Druk op de programmaknop en houd ingedrukt.
- Zet de machine aan.
- Houd de programmaknop ingedrukt totdat alle leds tweemaal knipperen. De glansspoelinstelling volgt de waterhardheidsinstelling.
- De machine geeft de huidige instelling weer.
- Stel het niveau in door op de programmaknop te drukken.
- Schakel de machine uit om de instelling op te slaan.

De fabrieksinstelling is '4'.

Verhoog het niveau als de vaat niet juist droogt of vlekken vertoont. Verlaag het niveau als uw vaat blauwe vlekken vertoont.

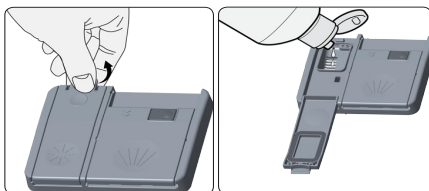

Niveau	Meer heldere dosis	Aanduiding
1	Er komt geen glansspoelmiddel vrij	Leds van P1-P5 zijn aan
2	Er komt 1 dosis vrij	Leds van P2-P5 zijn aan
3	Er komen 2 dosissen vrij	Leds van P3-P5 zijn aan
4	Er komen 3 dosissen vrij	Leds van P4-P5 zijn aan
5	Er komen 4 dosissen vrij	Leds van P1-P4-P5 zijn aan

## HET INLADEN VAN UW AFWASMACHINE

### LADEN VAN UW VAATWASMACHINE

Plaats uw vaat juist in de machine. Uw machine heeft twee afzonderlijke manden om uw vaat te plaatsen. De ondermand is voor ronde en diepe voorwerpen. De bovenmand is voor smalle en kleine voorwerpen. U wordt aangeraden om voor de beste resultaten de bestekmand te gebruiken. Om mogelijk letsel te vermijden moet vaat met lange handvaten en scherpe punten met handvat/scherpe punt naar beneden of horizontaal in de mand worden gelegd.

**Waarschuwing:** Zorg dat bij de plaatsing van de vaat in uw machine de draaiing van de boven- en ondersproeiarm niet wordt verhinderd.

### **Bovenste serviesrek**

#### **Schotelrek**

Schotelrekken vindt u op de bovenste rek van de machine (a) (b). Deze schotelrekken kunnen in open of gesloten stand worden gebruikt. In de open stand (a) kunt u er koppen op plaatsen en in gesloten stand (b) kunt u hoge glazen in het rek plaatsen. Ook kunt u lange vorken, messen en lepels liggend op deze rekken plaatsen.

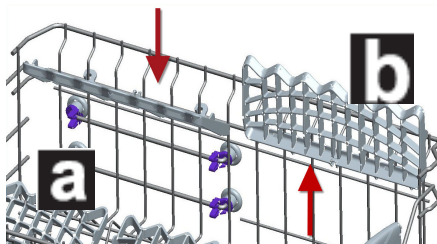

### **Bovenste serviesrek, hoogte-instelling**

Het bovenste rek bevindt zich in de hoogste stand. In deze stand kunt u grote voorwerpen (pannen, enz.) in het onderste rek plaatsen. Als het bovenste rek in de onderste stand staat, kunnen daarin grote borden worden afgewassen.

Gebruik de wieltjes om de hoogte van het rek aan te passen. Open de beveiligingsdelen van het rek aan het eind van de rails door de delen naar de zijkant open te draaien en haal het rek eruit. Verplaats de wielen, duw het rek weer in de rails en sluit de beveiligingsdelen. Nu heeft u het bovenste rek in de onderste stand geplaatst.

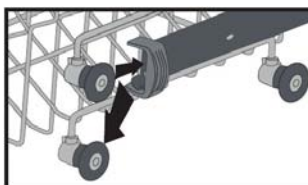
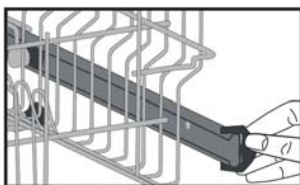

**Alternatieve belading van de korven**

**Onderste korf**

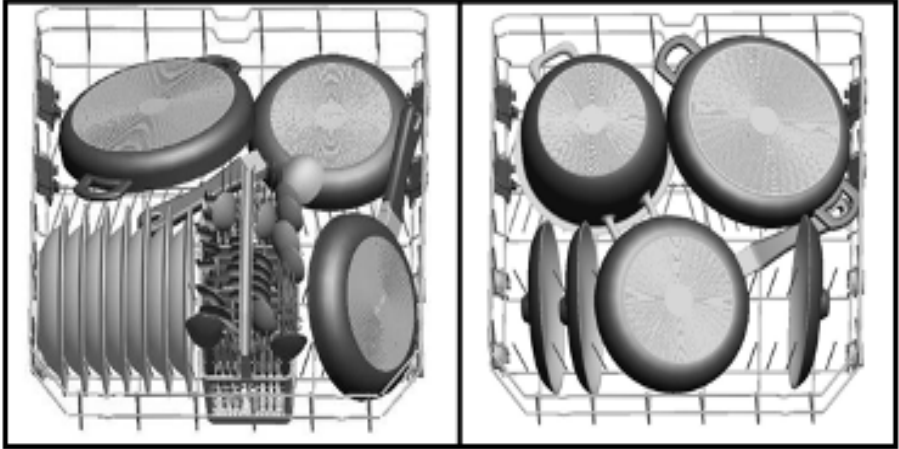

**Bovenste korf**

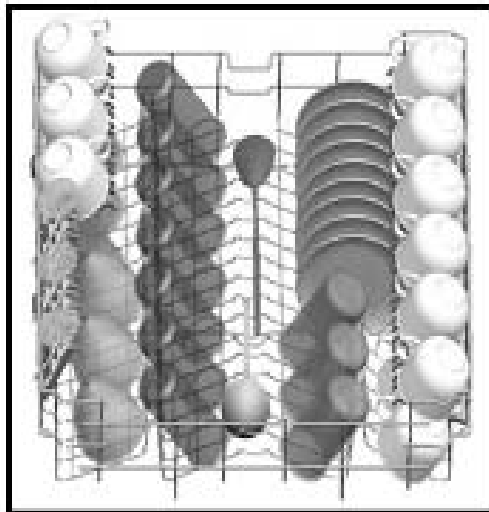

**Verkeerde beladingen**

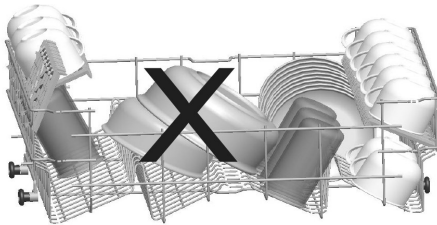
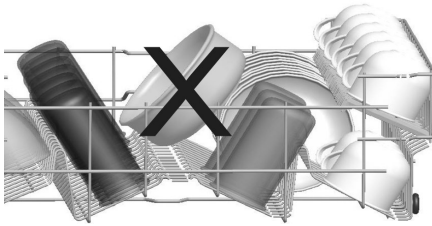
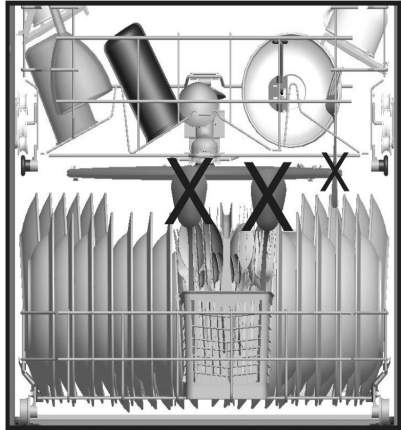
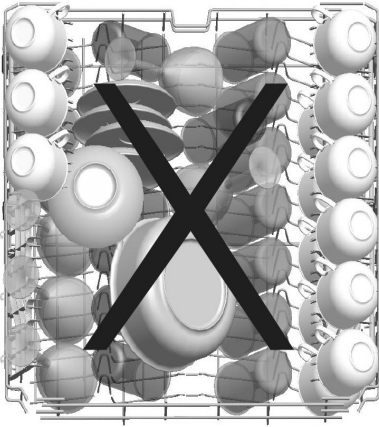



# PROGRAMMA BESCHRIJVINGEN

## Programma-onderdelen

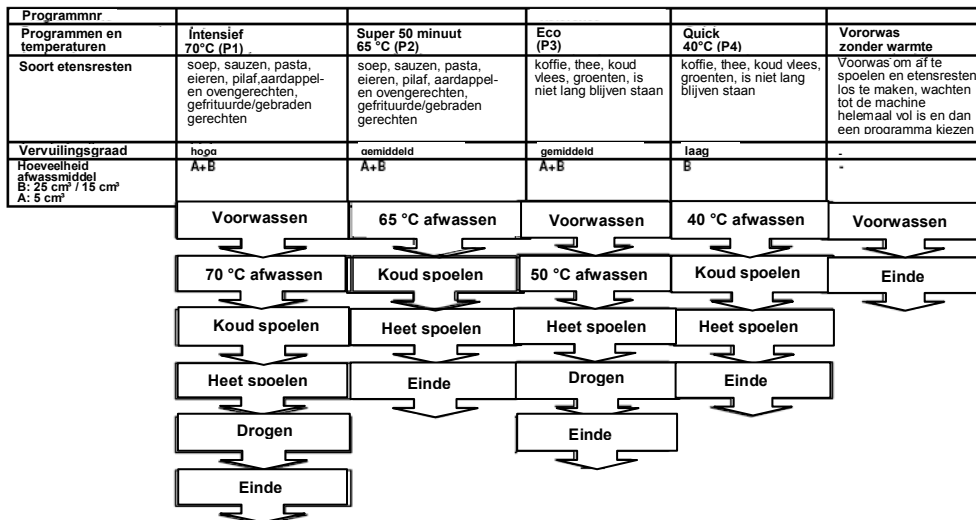

Programmduur (min.)	127	50	187	30	15
Stroomverbruik (kwh) (Kwuur)	1,55	1,35	0,90	0,90	0,02
Waterverbruik (liter)	16,5	1,27	12,0	12,4	4,5

**Waarschuwing:** Na korte afwasprogramma's volgt geen droogfase.

Bovengenoemde waarden werden verkregen in laboratoriumomstandigheden in overeenstemming met de betreffende standards. Deze waarden kunnen variëren afhankelijk van de omstandigheden waarin het apparaat gebruikt wordt en de omgeving waarin het geplaatst is (elektrische voeding, waterdruk, temperatuur toegevoerd water en omgevingstemperatuur).

## LEER UW MACHINE KENNEN

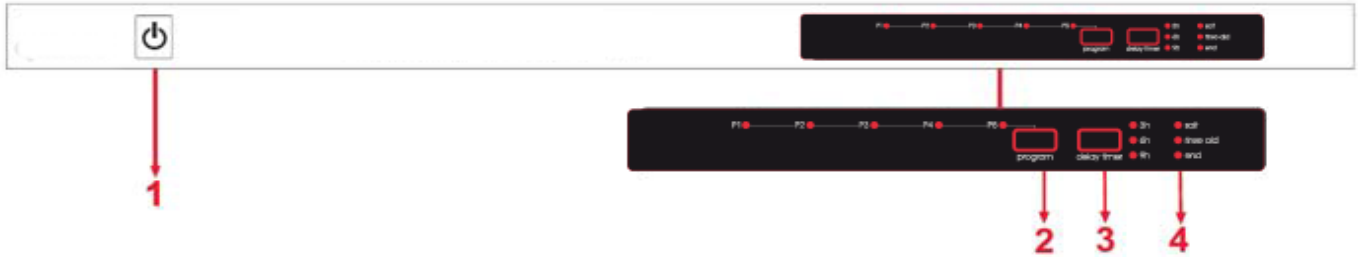

### 1.) Toets Aan/Uit

Als er op de toets Aan/uit wordt gedrukt, gaat het lampje einde programma branden.

### 2.) Programmekeuzetoets

Met de programmekeuzetoets kunt u een geschikt programma kiezen.

### 3.) Uitstellen timer toets

Met de uitstellen functie van de machine kunt u de starttijd van het programma uitstellen voor 3-6-9 uur door de Uitstellen toets in te drukken.

Als u de uitstellen toets indrukt, schakelt het 3u waslampje in. Als de Uitstellen toets blijft indrukken, schakelen de 6u-9u-12u lampjes in. Wanneer u een uitgesteld tijdstip en het gewenste programma selecteert na het sluiten van de deur zal het programma uitgesteld worden ingeschakeld. Als u wilt, kunt u eerst het programma selecteren en daarna het uitgestelde tijdstip. Dit is ook mogelijk. Als u de uitgestelde tijd wilt wijzigen of annuleren, kunt u de Uitstellen timer toets indrukken om bij te regelen.

Als u een programma uitstelt, kunt u de resterende tijdsduur controleren via de uitstellen lampjes. Als u, bijvoorbeeld, de 12u uitgestelde periode selecteert, schakelt het 12u uitstellen lampje in. Wanneer de resterende tijd aftelt tot 9u schakelt het 9u lampje in. Zo kunt u de resterende tijd volgen.

**Opmerking 1:** Als u een extra functie gebruikt hebt tijdens het laatste afwasprogramma blijft deze functie ook actief tijdens het volgende afwasprogramma. Als u deze functie niet wilt gebruiken tijdens het nieuw geselecteerde afwasprogramma drukt u opnieuw op de geselecteerde functietoets en controleert u dat de lamp van de toets uitschakelt.

#### ***4.) Waarschuwinglampje Onvoldoende Zout***

Om te zien of er voldoende onthardingszout in uw machine zit of niet, kunt u controleren of het waarschuwinglampje op het display brandt. Als het waarschuwinglampje Onvoldoende zout gaat branden, moet u de dispenser bijvullen met zout.

#### ***Waarschuwinglampje Onvoldoende Glansspoelmiddel***

Om te zien of er voldoende glansspoelmiddel in de machine zit kunt u controleren of het waarschuwinglampje op het display brandt. Als het waarschuwinglampje Onvoldoende Glansspoelmiddel gaat branden, moet u de glansspoelmiddel bijvullen.

#### ***Lampje Einde Programma***

Het lampje Einde programma op het bedieningspaneel gaat branden als het gekozen afwasprogramma voltooid is. De zoemer van de machine klinkt "5 keer" wanneer het programma is voltooid.

## DE MACHINE INSCHAKELEN EN EEN PROGRAMMA KIEZEN

### De machine inschakelen

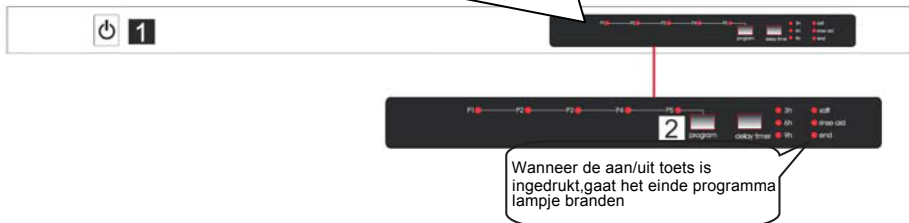

- 1 Druk op de toets Aan/Uit.
- 2 Kies het programma dat geschikt is voor uw serviesgoed met de Programmakeuzetoets.
- 3 Sluit de deur. Het programma start automatisch.

**Opmerking:** Als u besluit de machine niet te starten nadat u het programma gekozen hebt, drukt u op de toets aan/uit.

Als u weer op de toets aan/uit drukt, kunt u een nieuw programma kiezen. U kunt een nieuw programma kiezen door op de programmakeuzetoets te drukken.

### Programmaverloop



### Een programma veranderen

Als u het programma wilt veranderen terwijl het bezig is.

Nadat de deur gesloten is, zal het nieuwe programma verdergaan waar het oude programma werd afgebroken.

Open de deur en kies een nieuw programma door op de programmakeuzetoets te drukken.



**Opmerking:** Als de deur van de machine geopend wordt om het afwasprogramma te onderbreken voordat het is afgelopen, zet hem dan eerst op een kier om te voorkomen dat er water naar buiten komt.

### Een programma veranderen met een reset

Als u het programma wilt annuleren terwijl het bezig is.

Open de deur van de machine.  
Het lampje van het laatst gekozen programma gaat branden.



Houd de programmakeuzetoets gedurende 3 seconden ingedrukt.  
(Het lampje 'Einde programma' gaat knipperen en het programmalampje gaat uit)

Het water wordt afgevoerd nadat de deur van de machine is gesloten. De machine pompt het water dat in de machine zit af gedurende ongeveer 30 seconden. Als het programma geannuleerd is, klinkt er "5 keer" een zoemer en het lampje "Einde programma" gaat branden.

**Opmerking:** Als de deur van de machine geopend wordt om het afwasprogramma te onderbreken voordat het is afgelopen, zet hem dan eerst op een kier om te voorkomen dat er water naar buiten komt.

### De machine uitschakelen

Trek de stekker uit het stopcontact.  
Draai de waterkraan dicht.

Als het lampje 'Einde programma' gaat branden, schakel de machine dan uit met de toets Aan/Uit.



**Opmerking:** Nadat de zoemer is afgegaan, hetgeen het einde van het programma aangeeft als het programma is voltooid (Einde programma lampje brandt), kunt u de deur van de machine op een kier zetten, dat bevordert het drogen.

**Opmerking:** Als de deur van de machine geopend wordt tijdens de werking of als de stroom uitvalt, zal de machine het programma hervatten als de deur gesloten wordt of als de stroomstoring verholpen is.

**Opmerking:** Als de stroomtoevoer wordt onderbroken of als de deur van de machine wordt geopend tijdens het drogen, wordt het programma beëindigd. De machine is nu klaar voor een nieuw programma.

## ONDERHOUD EN REINIGING

**Het regelmatig schoonmaken van de machine verlengt de levensduur ervan.**

**Olie en kalk kunnen zich in het wasgedeelte van de machine ophopen. Als dat het geval is;**

- vul het afwasmiddelreservoir met afwasmiddel maar zet geen serviesgoed in de machine, kies een programma op hoge temperatuur en start de machine. Als dat niet voldoende blijkt te zijn, gebruik dan in de handel verkrijgbaar speciaal reinigingsmiddel voor afwasmachines. (Reinigingsmiddel speciaal gefabriceerd voor afwasmachines door fabrikanten van afwasmiddel.)

**Het schoonmaken van de deurpakkingen van de machine,**

-Om restanten vuil uit de deurpakkingen te verwijderen, de pakkingen regelmatig schoonmaken met een vochtige doek.

**Reiniging van de machine,**

Maak de filters en sproeiarmen minstens een keer per week schoon.

Trek de stekker van de machine uit het stopcontact en draai de kraan dicht, voordat u met het reinigen begint. Gebruik geen ruwe materialen om uw machine schoon te maken. Gebruik een mild reinigingsmiddel en een vochtige doek.

### Filters

Controleer of er etensresten zijn achtergebleven in het grove of fijnmazige filter.

Als dat het geval is, verwijder de filters dan en maak ze grondig schoon onder stromend water.

- a. Microfilter
- b. Grof filter
- c. Metalen/Kunststoffilter

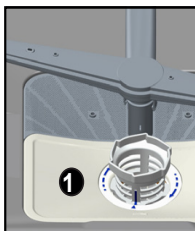

Om het filtersamenstel te verwijderen en schoon te maken, draait u het tegen de klok in en verwijdert u het door het op te tillen. **1**

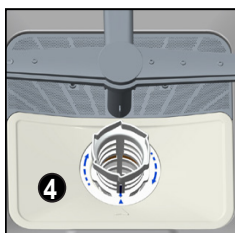
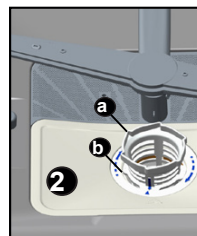

Verwijder het metalen/kunststoffilter. **3** Trek daarna het grove filter uit het microfilter. **2** Spoel dit met ruim stromend water schoon. Zet het metalen/kunststoffilter terug. Zet het grove filter in het microfilter, let erop dat de merktekens met elkaar overeenkomen. Zet het microfilter vast in het metalen/kunststoffilter en draai het in de richting van de pijl. Het samenstel is vervolgens gereed als u het pijltje op het microfilter kunt zien. **4**

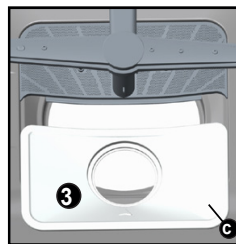

- Gebruik uw afwasmachine nooit onder filters.
- Als de filters niet goed op hun plaats zitten dan heeft dat een negatieve invloed op de wasprestaties.
- Schone filters zijn erg belangrijk voor de goede werking van de machine.

### **Sproeiarmen**

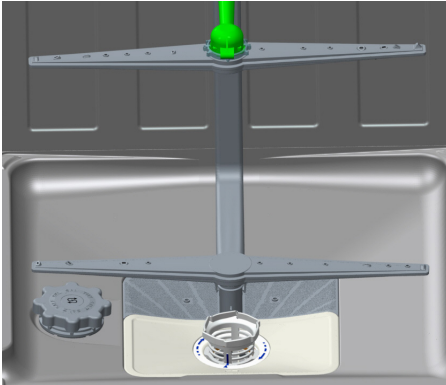





























Controleer of de gaatjes in de bovenste en onderste sproeiarm niet verstopt zijn. Als dat wel het geval is, verwijdert u de sproeiarmen en maakt u ze schoon onder stromend water. U kunt de onderste sproeiarm verwijderen door hem naar boven te trekken, de bovenste sproeiarm kan verwijderd worden door de borgmoer naar links te draaien. Zorg ervoor dat de moer perfect is aangedraaid bij het terugzetten van de bovenste sproeiarm.

### **Slangfilter**

Het toevoerwater stroomt door het slangfilter zodat schade aan de machine voorkomen wordt, die veroorzaakt zou kunnen worden door onzuiverheden (zand, klei, roest) die soms in de waterleiding terecht kunnen komen en problemen zoals verkleuring en aanslag na het afwassen. Controleer het filter en de slang zo nu en dan en maak ze schoon, indien nodig. Om het filter schoon te maken, eerst de kraan dichtdraaien en de slang verwijderen. Nadat u het filter uit de slang verwijderd hebt, dit schoonmaken onder stromend water. Zet het schoongemaakte filter weer terug in de slang. Sluit de slang weer aan.

## FOUTCODES EN WAT TE DOEN BIJ EEN STORING

FOUTCODE					BESCHRIJVING VAN DE STORING	CONTROLE
Intensief (P1)	Super (P2)	Eco (P3)	Snel (P4)	Voorspoelen (P5)		
					Onvoldoende watertoevoer	<ul style="list-style-type: none"> <li>• Controleer of de kraan volledig open staat en of er geen onderbreking in de watertoevoer is.</li> <li>• Sluit de waterkraan, maak de watertoevoerslang los van de kraan en maak het filter op het aansluitende van de slang schoon.</li> <li>• Start de machine weer, neem contact op met de klantenservice als de storing zich blijft voordoen.</li> </ul>
					Overstroming	<ul style="list-style-type: none"> <li>• Draai de kraan dicht.</li> <li>• Neem contact op met de klantenservice.</li> </ul>
					Het afvalwater in de machine wordt niet afgevoerd.	<ul style="list-style-type: none"> <li>• De waterafvoerslang is verstopt.</li> <li>• De filters van uw machine zouden verstopt kunnen zijn.</li> <li>• Schakel de machine uit en annuleer het programma.</li> <li>• Als de fout zich voor blijft doen, contact opnemen met de klantenservice.</li> </ul>
					Storing in de verwarming	Neem contact op met de klantenservice.
					Het overstromingsalarm gaat af	<ul style="list-style-type: none"> <li>• Schakel de machine uit en draai de kraan dicht.</li> <li>• Neem contact op met de klantenservice.</li> </ul>
					Storing in de elektronische kaart	Neem contact op met de klantenservice.
					Storing oververhitting (temperatuur in de machine is te hoog).	Neem contact op met de klantenservice.
					Verwarmingssensor defect	Neem contact op met de klantenservice.



***Als het programma niet wil starten***

- Controleer of de stekker in het stopcontact zit.
- Controleer de zekeringkast in uw huis.
- Verzekeer u ervan dat de kraan open staat.
- Verzekeer u ervan dat de deur van de machine goed gesloten is.
- Verzekeer u ervan dat u de machine hebt uitgeschakeld met de toets Aan / Uit.
- Verzekeer u ervan dat het filter in de watertoevoerslang en de filters van de machine niet verstopt zijn.

***Als er resten afwasmiddel achterblijven in het afwasmiddelreservoir***

Er werd afwasmiddel toegevoegd terwijl het bakje nat was.

***Als er water in de machine achterblijft na afloop van het programma***

- De waterafvoerslang is verstopt of geknikt.
- De filters zijn verstopt.
- Het programma is nog niet afgelopen.

***Als de machine tijdens het afwassen stopt***

- Stroomuitval.
- Storing in de watertoevoer.
- Het programma kan in stand-by staan.

***Als er tijdens het afwassen geschud en gerammel te horen is***

- Serviesgoed is onjuist geplaatst.
- Sproeiarm komt tegen het serviesgoed aan.

***Als er etensresten op het serviesgoed zijn achtergebleven***

- Serviesgoed niet goed in de machine geplaatst, het water kon het serviesgoed niet bereiken.
- Korf te vol geladen.
- Borden stonden tegen elkaar aan.
- Te weinig afwasmiddel toegevoegd.
- Er is een ongeschikt, te zwak programma gekozen.
- Gaatjes sproeiarm verstopt met etensresten.
- Filters verstopt.
- Filters onjuist geplaatst.
- Waterafvoerpomp verstopt.

***Als er witte vlekken op het serviesgoed zitten***

- Er is te weinig afwasmiddel gebruikt.
- Glansspoelmiddel te laag gedoseerd.
- Er is geen speciaal zout gebruikt ondanks de hoge waterhardheidsgraad.
- Wateronthardingssysteem te laag ingesteld.
- Dop van zoutreservoir niet goed gesloten.

***Als het serviesgoed niet goed droog geworden is***

- Er is een programma zonder droogfase gekozen.
- Dosering glansspoelmiddel te laag
- Serviesgoed te snel uit de machine gehaald.

**Als er roestvlekken op het serviesgoed zitten**

- Slechte kwaliteit roestvrij stalen keukengerei.
- Te veel zout in het afwaswater.
- Dop van zoutreservoir niet goed gesloten.
- Er is te veel zout gemorst tijdens het vullen van het zoutreservoir.
- Ondeugdelijk aardingsstelsel.

**Deur is niet goed geopend / gesloten;**

- Verkeerd gewicht houten sierpaneel op de deur. (Houdt u aan het gewicht dat aangegeven is in de Montagehandleiding)
- Onjuiste instelling spanning deurveer. Stel de spanning van de veer af zoals aangegeven in de Montagehandleiding

**Neem contact op met een erkende klantenservice als het probleem zich na de controles voor blijft doen of als zich een storing voordoet die hierboven niet beschreven is.**

**PRAKTISCHE EN NUTTIGE INFORMATIE**

**1. Als u de machine langere tijd niet gebruikt**

- Trek de stekker uit het stopcontact en draai de kraan dicht.
- Laat de deur op een kier staan om de vorming van onaangename luchtjes te voorkomen.
- Houd de binnenkant van de machine schoon.

**2. Verwijder waterdruppels**

- Was het serviesgoed met een intensief programma.
- Verwijder alle losse metalen onderdelen uit de machine.
- Voeg geen afwasmiddel toe.

**3. Als u uw serviesgoed op de juiste manier in de machine laadt, dan gebruikt u hem optimaal in termen van energieverbruik, afwas- en droogprestaties.**

**4. Verwijder etensresten voordat u het serviesgoed in de machine zet.**

**5. Start de machine pas nadat hij volledig gevuld is.**

**6. Gebruik het voorwasprogramma alleen als dat echt nodig is.**

**7. Let op de programma-informatie en de gemiddelde verbruikswaarden bij de keuze voor een programma.**

**8. Aangezien de machine hoge temperaturen kan bereiken wordt geadviseerd hem niet naast een koelkast te plaatsen.**

**9. Als het apparaat op een plaats staat waar gevaar van bevrozing bestaat, moet u al het water dat in de machine is achtergebleven afvoeren. Draai de kraan dicht, koppel de watertoevoerslang los van de kraan en laat al het water uit de slang weglopen.**

## MILIEUBESCHERMING – RICHTLIJNEN 2012/19/EU



Om ons milieu en onze gezondheid te beschermen, moet afgedankt elektrisch en elektronisch apparatuur in overeenstemming met welbepaalde regels worden weggegooid. Dit vergt zowel de inzet van de leveranciers als van de gebruikers. Om deze reden mag uw apparaat, zoals op het typeplaatje of op de verpakking aangegeven door het symbool van een doorkruiste vuilnisbak (zoals  hierboven), niet met het gewone huisvuil weggegooid worden. De gebruiker heeft het recht het toestel gratis naar een gemeentelijk centrum van gescheiden inzameling te brengen waar het overeenkomstig de richtlijnen hergebruikt, gerecycleerd of voor andere doeleinden gebruikt zal worden.

Invoerder :  
Verbeken  
Humaniteitslaan 241B  
1620 Drogenbos  
België.

Uw toestel voldoet aan de essentiële eisen beschreven in onderstaande richtlijnen:

- 2014/35/EU Low Voltage directives (LVD)
- 2014/30/EU Electro Magnetic Compatibility directives (EMC)
- 2011/65/EU RoHS directives

## VERPAKKINGSINFORMATIE

De verpakking van dit toestel werden gemaakt van recycleerbare materialen in overeenstemming met onze Nationale Milieuvorschriften. Voer het verpakkingsmateriaal niet af met huishoudelijk of ander afval. Breng deze naar de inzamelingspunten voor verpakkingsmateriaal zoals aangegeven door de plaatselijke autoriteiten.



## DE PRODUCTFICHE (SPECT)

Handelsmerk van de leverancier	CONIA
Model v/d leverancier	CVS0605(H)
Capaciteit van de vaatwasmachine	12
De energie efficiëntieklasse	A++
Jaarlijks energieverbruik in kWu (AEc) ( 280 cyclus) *	258
Energieverbruik (E <sub>c</sub> ) (kWu per cyclus)	0,90
Standby stroomverbruik (W) (P <sub>o</sub> )	0,50
Stroomverbruik bij ingeschakelde stand(W) (P <sub>i</sub> )	1,00
Jaarlijks waterverbruik in liters (AWc) ( 280 cyclus) **	3360
Efficiëntieklasse drogen ***	A
Naam standaard programma ****	Eco
Programmatijd voor Standaardprogramma ( min)	187
Geluid dB(A)	47
Ingebouwd	Ja

\* Energieverbruik **258** kwu per jaar, gebaseerd op 280 standaard reinigings cyclussen met koud water en het verbruik van de energie-spaarmode. Reëel energieverbruik hangt af van hoe het apparaat wordt gebruikt.

\*\* Waterverbruik **3360** liter per jaar gebaseerd op 280 standaard reinigings cyclussen. Het reële waterverbruik hangt af van hoe het apparaat wordt gebruikt.

\*\*\*Droger efficiëntie klasse **A** op een schaal van G (minst efficiënt) tot A (meest efficiënt).

\*\*\*\* De "**Eco**" is de standaard reinigingsprogramma waar de informatie op het etiket en de fiche naar verwijst. Dit programma is geschikt om normaal vuile vaatwas te wassen en het is het meest efficiënte programma in termen van gecombineerd energie- en waterverbruik.