

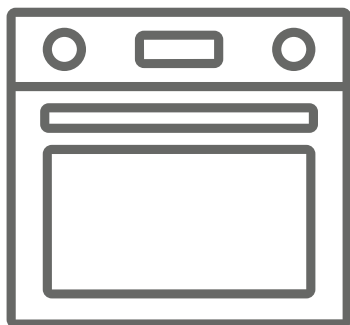

NL Inbouwoven / gebruikershandleiding



CHOD065

Wij danken u dat u voor dit product hebt gekozen.

Deze gebruikershandleiding bevat belangrijke informatie over veiligheid en instructies die zijn bedoeld u te helpen in de bediening en het onderhoud van uw apparaat. Neem de tijd om deze gebruikershandleiding door te lezen voordat u uw apparaat in gebruik neemt en bewaar hem als naslagwerk voor de toekomst.

Symbool	Type	Betekenis
	WAARSCHUWING	Risico op ernstig of dodelijk letsel
	RISICO OP ELEKTRISCHE SCHOK	Risico van gevaarlijke spanning
	BRAND	Waarschuwing; Gevaar voor brand / ontvlambare materialen
	LET OP	Risico op letsel of beschadiging aan eigendom
	BELANGRIJK / OPMERKING	Correcte bediening van het systeem

INHOUD

1.VEILIGHEIDSINSTRUCTIES	4
1.1. Algemene veiligheidswaarschuwingen.....	4
1.2. Waarschuwingen bij de installatie.....	6
1.3. Tijdens het gebruik.....	7
1.4. Tijdens reiniging en onderhoud.....	9
2.INSTALLATIE EN VOORBEREIDING VOOR GEBRUIK	11
2.1. Instructies voor de installateur.....	11
2.2. Installatie van de oven.....	11
2.3. Elektrische aansluiting en veiligheid.....	13
3.PRODUCTKENMERKEN	14
4.GEBRUIK VAN HET PRODUCT	15
4.1. Ovenbediening.....	15
4.2. Gebruik van de digitale timer.....	16
4.3. Accessoires.....	19
5.REINIGING EN ONDERHOUD	20
5.1. Reiniging.....	20
5.2. Onderhoud.....	21
6.PROBLEEMOPLOSSING EN TRANSPORT	23
6.1. Probleemoplossing.....	23
6.2. Transport.....	23
7.TECHNISCHE SPECIFICATIES	24
7.1. Energiefiche.....	24

1. VEILIGHEIDSINSTRUCTIES

- Lees deze instructies zorgvuldig en volledig voor u uw apparaat in gebruik neemt en bewaar deze op een handige locatie voor eventuele raadpleging in de toekomst.
- Deze handleiding is gemaakt voor meer dan één model. Het is mogelijk dat een aantal functies, die in deze handleiding worden besproken, niet aanwezig zijn op uw apparaat. Let tijdens het lezen van deze handleiding in het bijzonder op de afbeeldingen.

1.1. Algemene veiligheidswaarschuwingen

- Dit apparaat mag worden gebruikt door kinderen vanaf 8 jaar en ouder en personen met een verminderde fysieke, gevoelsmatige en mentale vaardigheden of een gebrek aan ervaring en kennis als ze onder toezicht staan of instructies krijgen met betrekking tot het veilige gebruik van het apparaat en de betrokken risico's. Kinderen mogen niet met het apparaat spelen. Kinderen mogen zonder toezicht het apparaat niet schoonmaken of onderhoudswerken uitvoeren.
-  **WAARSCHUWING:** Het apparaat en zijn toegankelijke onderdelen worden tijdens gebruik heet. Zorg ervoor geen verwarmingselementen aan te raken. Kinderen jonger dan 8 jaar moeten uit de buurt worden gehouden, tenzij ze onder voortdurend toezicht staan.
-  **WAARSCHUWING:** Brandgevaar: bewaar geen voorwerpen op de kookoppervlakken.
-   **WAARSCHUWING:** Als het oppervlak gebarsten is, moet u het apparaat uitschakelen om het risico op elektrische schokken te voorkomen.
- Gebruik het apparaat niet met een externe timer of

- afzonderlijk afstandsbedieningsysteem.
- Het apparaat wordt tijdens gebruik heet. Zorg ervoor geen verwarmingselementen in de oven aan te raken.
 - Tijdens het gebruik kunnen handvaten die men tijdens het normale gebruik kort vast neemt warm worden.
 - Gebruik geen harde schurende schoonmaakmiddelen of scherpe metalen schrapers om het glas en andere oppervlakken van de ovendeur schoon te maken. Deze kunnen namelijk krassen nalaten op het oppervlak en dit kan leiden tot het barsten van het glas of schade aan de afwerking.
 - Gebruik geen stoomreinigers om het apparaat schoon te maken.
 - **⚠ WAARSCHUWING:** Zorg ervoor dat het apparaat is uitgeschakeld voor u de lamp vervangt om het risico op elektrische schokken te vermijden.
 - **⚠ LET OP:** Toegankelijke delen kunnen tijdens het koken of grillen heet zijn. Houd kleine kinderen uit de buurt van het in gebruik zijnde apparaat.
 - Uw apparaat werd geproduceerd conform de toepasselijke lokale en internationale normen en voorschriften.
 - Onderhoud en reparaties mogen alleen door erkend onderhoudspersoneel worden uitgevoerd. Installatie- en onderhoudswerk dat door niet-erkende installateurs wordt uitgevoerd kan u in gevaar brengen. De specificaties van het apparaat mogen niet worden gewijzigd of aangepast. Ongeschikte kookplaatbeschermers kunnen ongelukken veroorzaken.
 - Voor de aansluiting van uw apparaat moet u

ervoor zorgen dat de lokale distributievoorzwaarden (soort gas en gasdruk of elektrische spanning en frequentie) en de vereisten van het apparaat compatibel zijn. De specificaties voor dit apparaat staan vermeld op het label.

-  **LET OP:** Dit apparaat is uitsluitend bedoeld voor de bereiding van etenswaren en voor huishoudelijk gebruik. Het mag niet worden gebruikt voor andere doeleinden of in een andere toepassing, zoals voor niet-huishoudelijk gebruik, in een commerciële omgeving of om een ruimte te verwarmen.
- Probeer het apparaat niet aan het handvat op te tillen of te verplaatsen.
-  Alle mogelijke maatregelen werden genomen om uw veiligheid te garanderen. Aangezien het glas kan breken, moet u voorzichtig zijn tijdens het schoonmaken teneinde krassen te vermijden. Zorg dat u niet met accessoires op het glas slaat of klopt.
- Zorg ervoor dat het netsnoer tijdens de installatie niet klem komt te zitten of wordt beschadigd. Om elk risico uit te sluiten moet het netsnoer door de fabrikant, zijn onderhoudsdienst of een gekwalificeerd persoon worden vervangen als het is beschadigd.
- Wanneer de ovendeur open is, mogen kinderen niet op de ovendeur klimmen of zitten.
- Houd kinderen en dieren uit de buurt van dit apparaat.

1.2. Waarschuwingen bij de installatie

- U mag het apparaat niet gebruiken voor de installatie volledig uitgevoerd is.
- Het apparaat moet worden gemonteerd door een geautoriseerde monteur. De fabrikant is niet

verantwoordelijk voor eventuele schade die kan worden veroorzaakt door de defecte plaatsing en installatie door niet-geautoriseerde personen.

- Controleer bij het uitpakken van het apparaat of er tijdens het transport geen schade is opgelopen. Neem in geval van twijfel het apparaat niet in gebruik en neem onmiddellijk contact op met uw leverancier of een erkende onderhoudsdienst. De materialen van de verpakking (nylon, nietjes, piepschuim, enz.) kunnen schadelijk zijn voor kinderen. Ze moeten dan ook onmiddellijk verzameld en verwijderd worden.
- Bescherm uw apparaat tegen de weersomstandigheden. Stel het niet bloot aan de zon, regen, sneeuw, overmatig vocht, enz.
- De omliggende materialen van het apparaat (kast) moeten minimaal bestand zijn tegen een temperatuur van 100 °C.
- Om oververhitting te voorkomen mag het apparaat niet worden geïnstalleerd achter een decoratieve deur.

1.3. Tijdens het gebruik

- Bij het eerste gebruik van uw oven kan er een lichte geur vrijkomen. Dit is heel normaal en wordt veroorzaakt door het isolatiemateriaal op de verwarmingselementen. Daarom raden wij u aan om de oven voor de ingebruikneming gedurende 45 minuten bij maximumtemperatuur laten werken. Zorg ervoor dat de omgeving, waar het product in wordt geïnstalleerd, goed geventileerd wordt.
- Wees voorzichtig bij het openen van de deur terwijl u aan het koken bent en meteen daarna. De hete stoom uit de oven kan brandwonden veroorzaken.

- Plaats geen ontvlambaar of brandbaar materiaal in of in de buurt van het apparaat als het in werking is.
- Gebruik altijd ovenhandschoenen om gerechten in de oven te verplaatsen of uit de oven te nemen.
-  Laat het fornuis niet onbeheerd achter wanneer u met vaste of vloeibare vetten kookt. Deze kunnen bij oververhitting brand vatten. Giet nooit water op vlammen die worden veroorzaakt door olie/vet. Schakel het fornuis uit en dek de pan af met zijn deksel of met een branddeken.
-  Indien het product voor een langere periode niet wordt gebruikt, draait u de hoofdschakelaar uit. Draai tevens bij niet gebruik van een gasapparaat, het gasventiel dicht.
- Let er op dat de bedieningstoetsen van het fornuis steeds op “0” (stop) staan als het fornuis niet wordt gebruikt.
- De laden hellen over wanneer ze uit de oven worden getrokken. Wees bij het uit de oven nemen voorzichtig zodat u geen heet voedsel morst of laat druppen.
- Als de ovendeur openstaat, mag u er niets op plaatsen. Dit kan het evenwicht van de oven verstoren of de deur beschadigen.
- Plaats geen zware, ontvlambare of brandbare voorwerpen (zoals nylon, plastic zakken, papier, doeken, enz.) op de lade. Dit geldt ook voor kookgerei met kunststof toebehoren (bijv. handvaten).
- Hang geen handdoeken, vaatdoeken of kleding aan het apparaat of de handvaten.

1.4. Tijdens reiniging en onderhoud

-  Schakel het apparaat altijd uit voordat u het schoonmaakt of onderhoudt. U kunt deze activiteiten starten na het verwijderen van de stekker uit het stopcontact of nadat de hoofdschakelaars zijn uitgeschakeld.
- Verwijder de bedieningsknoppen niet tijdens het reinigen van het bedieningspaneel.
- Om de efficiëntie en veiligheid van het apparaat te handhaven, raden we aan dat u steeds de originele reserveonderdelen gebruikt en dat u bij een eventueel probleem uitsluitend beroep doet op onze erkende servicedienst.

EG-conformiteitsverklaring

 We verklaren dat onze producten voldoen aan de van toepassing zijnde Europese richtlijnen, besluiten en voorschriften in de normen waarnaar wordt verwezen.

Dit apparaat werd uitsluitend ontworpen voor om thuis te koken. Het gebruik voor andere doeleinden (zoals het verwarmen van een ruimte) is niet toegestaan en gevaarlijk.

 De gebruiksinstructies zijn van toepassing op verschillende modellen. U kunt verschillen opmerken tussen deze instructies en uw model.

Afvoeren van uw oude machine



Dit symbool op het product of op de verpakking geeft aan dat dit product niet mag worden behandeld als huishoudelijk afval. In plaats daarvan moet het worden afgevoerd naar het

geschikte verzamelpunt voor de hergebruik van elektrische en elektronische apparatuur. Door de correcte afvalverwerking van dit product helpt u mee aan de voorkoming van potentiële negatieve gevolgen voor het milieu en de menselijke gezondheid, die wel zouden kunnen ontstaan door foutieve afvalverwerking van dit product. Voor meer informatie over het hergebruik van dit product, kunt u contact opnemen met uw plaatselijk stadskantoor, de afvalservice voor huishoudelijk afval of de winkel waar u dit product hebt aangeschaft.

2. INSTALLATIE EN VOORBEREIDING VOOR GEBRUIK

! **WAARSCHUWING:** Dit apparaat mag uitsluitend worden geïnstalleerd door erkend onderhoudspersoneel of een gekwalificeerd elektricien en overeenkomstig de instructies van deze handleiding en conform de geldende plaatselijke voorschriften.

- Onjuiste installatie kan letsel en schade veroorzaken, waar de fabrikant niet aansprakelijk kan worden gehouden en de garantie kan hierdoor komen te vervallen.
- Zorg er vóór de installatie voor dat de plaatselijke distributieomstandigheden (elektriciteitspanning en -frequentie) en de instellingen van het apparaat compatibel zijn. De instellingsvoorwaarden voor dit apparaat staan vermeld op het label.
- De geldende wetten, verordeningen, richtlijnen en normen van het land van gebruik van het apparaat moeten worden opgevolgd (veiligheidsvoorschriften, correcte hergebruik volgens de regelgeving, enz.).

2.1. Instructies voor de installateur

Algemene instructies

- Na verwijdering van het verpakkingsmateriaal van het toestel en de accessoires, moet u controleren of het apparaat niet beschadigd is. Indien u schade denkt vast te stellen, mag u het apparaat niet gebruiken en moet u onmiddellijk contact opnemen met erkend servicepersoneel of een gekwalificeerd elektricien.
- Zorg ervoor dat er geen brandbare of ontvlambare materialen in de buurt zijn, zoals gordijnen, olie, wasgoed, enz., die snel vlamvatten.
- Apparaten om het apparaat heen moeten zijn gemaakt van materialen die bestand zijn tegen temperaturen van boven 100 °C.
- Het apparaat mag niet worden geïnstalleerd direct boven een vaatwasmachine, koelkast, diepvriezer, wasmachine of wasdroger.

2.2. Installatie van de oven

De apparaten worden geleverd met installatiekits. Ze kunnen worden gemonteerd in een werkblad voorzien van de correcte afmetingen. De afmetingen voor de kookplaat en de oven vindt u hieronder.

A (mm)	557	min. / max. F (mm)	560/580
B (mm)	550	min. G (mm)	555
C (mm)	595	min. H (mm)	590
D (mm)	575	min. I (mm)	600
E (mm)	574	min. J/K (mm)	5/10

Installatie onder een werkblad

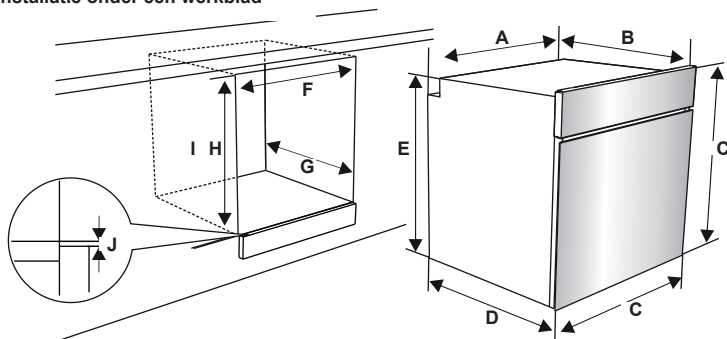

Installatie in een wandeenheid

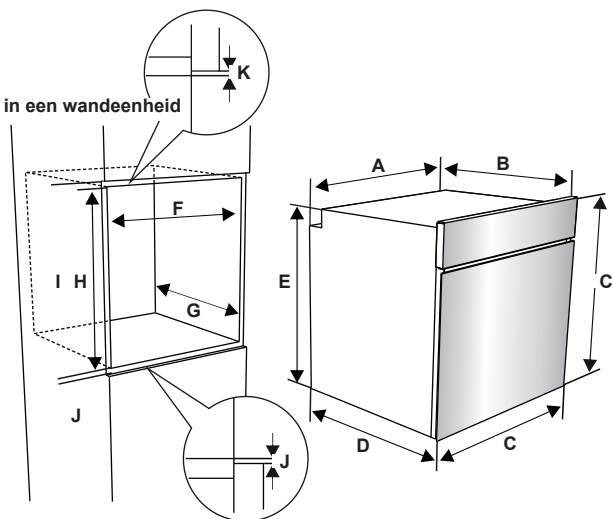

- Nadat u de elektrische verbindingen hebt gemarkeerd, plaatst u de oven in het kastje door deze vooruit te duwen. Open de ovendeur en bevestig twee schroeven in de gaten voorzien in het ovenframe. Draai de schroeven vast terwijl het productframe het houten oppervlak van het kastje raakt.

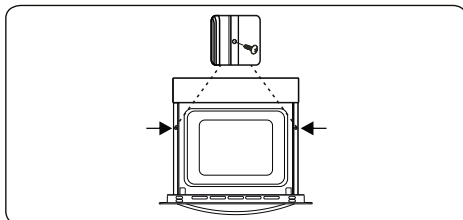

2.3. Elektrische aansluiting en veiligheid

⚠ WAARSCHUWING: De elektrische aansluiting van dit apparaat mag uitsluitend worden uitgevoerd door erkend onderhoudspersoneel of een gekwalificeerd elektricien en overeenkomstig de instructies van deze handleiding en conform de geldende voorschriften.

⚠ WAARSCHUWING: DIT TOESTEL MOET WORDEN GEAARD.

- Voordat dit apparaat op de stroom wordt aangesloten, dient het maximale vermogen van het apparaat (weergegeven op het identificatielabel van het apparaat) te worden vergeleken met de beschikbare netspanning, en de bedrading van de netspanning moet het maximale vermogen van het apparaat aankunnen (ook weergegeven op het identificatielabel van het apparaat).
- Zorg er tijdens installatie voor dat er geïsoleerde kabels worden gebruikt. Een onjuiste aansluiting kan uw apparaat beschadigen. Als het stroomsnoer beschadigd is, dient deze door gekwalificeerd personeel te worden vervangen.
- Gebruik geen adapters, meerwegstekkers en/of verlengkabels.
- De stroomkabel moet uit de buurt blijven van hete delen van het apparaat en mag niet worden gebogen of geklemd. Anders kan de kabel beschadigd raken en kortsluiting veroorzaken.
- Als het apparaat niet met een stekker aan de netstroom wordt aangesloten, dient een isolatorschakelaar die geschikt is voor alle polen (met minstens 3 mm contactruimte) te worden gebruikt om aan de veiligheidsvoorschriften te voldoen.
- Het apparaat is ontworpen voor een netspanning van 220-240 V~ en 380-415 V 3N~. Neem contact op met een geautoriseerde servicedienst of een erkende elektricien als uw netspanning anders is.
- De stroomkabel (H05VV-F) dient voldoende lengte te hebben om te worden aangesloten op het apparaat, ook wanneer het apparaat helemaal uit de kast is geschoven.
- Zorg ervoor dat alle aansluitingen goed

vastzitten.

- Bevestig de stroomkabel in de kabelklem en sluit de deksel.
- De aansluiting op het klemmenblok wordt gedaan op de aansluitkast.

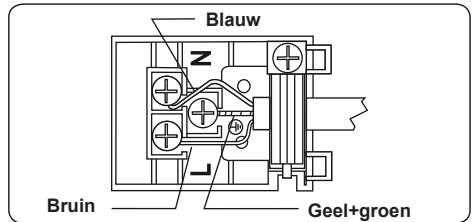

3. PRODUCTKENMERKEN

 **Belangrijk:** De specificaties van het product verschillen en het uiterlijk van uw apparaat kan afwijken van de afbeeldingen die hieronder zijn weergegeven.

Onderdelenlijst

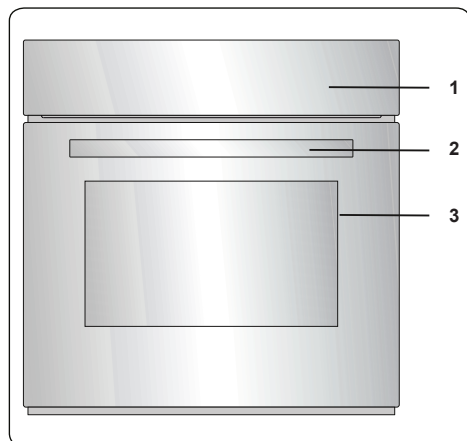

1. Bedieningspaneel
2. Deurgreep van de oven
3. Ovendeur

Bedieningspaneel

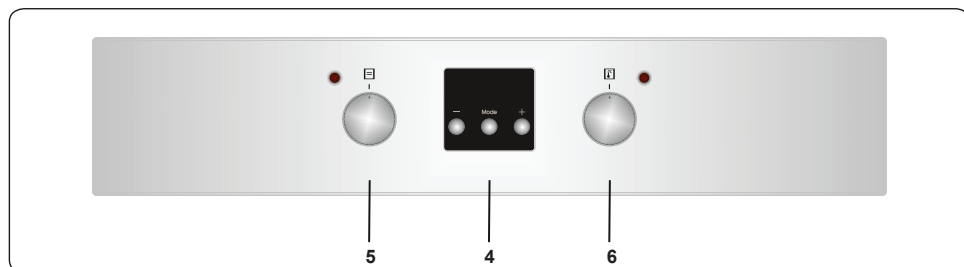

4. Timer
5. Bedieningsknop ovenfunctie
6. Thermostaatknop oven

4. GEBRUIK VAN HET PRODUCT

4.1. Ovenbediening

Bedieningsknop ovenfunctie

Draai de knop naar het overeenstemmende symbool van de gewenste kookfunctie. Zie voor details van andere functies 'Ovenfuncties'.

Thermostaatknop oven

Draai na het kiezen van een kookfunctie aan deze knop om de gewenste temperatuur in te stellen. Het lampje van de oventhermostaat zal branden als de thermostaat in werking is om de oven op te warmen of de temperatuur te behouden.

Ovenfuncties

* De ovenfuncties kunnen afhankelijk van het model van uw product verschillen.

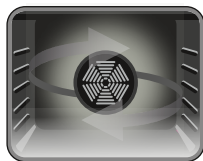

Ovenverlichting:

Alleen de ovenverlichting gaat aan. Het blijft aan zolang de bereidingsfunctie duurt.

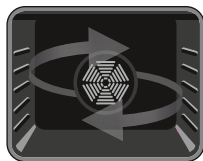

Ontdooifunctie: Het waarschuwinglampje van de oven gaat aan en de ventilator treedt in werking. Om de ontdooifunctie te gebruiken, neemt u uw

bevroren voedsel en plaatst u het in de oven op een bakplaat die zich op de derde richel van onder bevindt. Het is raadzaam om een ovenschaal onder het ontdooiende voedsel te plaatsen om het water dat ontstaat door het smelten van ijs op te vangen. Deze functie kookt of bakt uw voedsel niet. Het helpt alleen bij het ontdooien ervan.

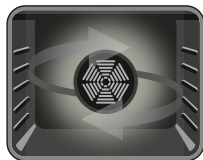

Turbofunctie: Het thermostaatlampje en waarschuwinglampje van de oven gaan aan en het

ringverwarmingselement en de ventilator treden in werking. De turbofunctie verspreidt de hitte gelijkmatig door de oven. Alle schotels op alle rekken worden gelijkmatig bereid. Het is raadzaam om de oven ongeveer 10 minuten voor te

verwarmen.



Functie statisch koken:

Het thermostaatlampje en waarschuwinglampje van de oven gaan aan en de onderste en bovenste verwarmingselementen

treden in werking. De functie statisch koken geeft hitte af, wat een gelijkmatige bereiding garandeert van het voedsel. Dit is ideaal voor het maken van gebak, cake, pastaschotels, lasagne en pizza. Het is raadzaam om de oven gedurende 10 minuten voor te verwarmen en het is het beste in deze functie één bakplaat tegelijk te gebruiken.

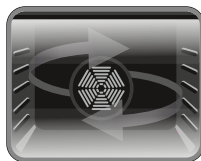

Ventilatiefunctie:

Het thermostaatlampje en waarschuwinglampje van de oven gaan aan en de onderste en bovenste verwarmingselementen

en de ventilator treden in werking. Deze functie werkt goed bij het maken van gebak. De bereiding wordt uitgevoerd door de onderste en bovenste verwarmingselementen in de oven en de ventilator zorgt voor luchtcirculatie, wat een licht gegrild effect aan het voedsel geeft. Het is raadzaam om de oven ongeveer 10 minuten voor te verwarmen.

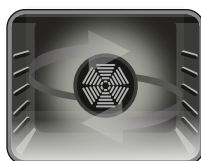

Pizzafunctie:

Het thermostaatlampje en waarschuwinglampje van de oven gaan aan. De ring, het onderste verwarmingselement en de ventilator treden

in werking. De functie is ideaal voor het gelijkmatig bakken van voedsel, zoals pizza, in een korte tijd. Terwijl de ventilator de hitte van de oven gelijkmatig verdeelt, zorgt het onderste verwarmingselement dat het gerecht wordt gebakken.

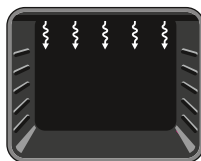

Grillfunctie:

Het thermostaatlampje en waarschuwinglampje van de oven gaan aan en het grillelement treedt in werking. De functie wordt gebruikt

voor het grillen en roosteren van voedsel. Gebruik de bovenste platen in de oven. Bestrijk het rooster licht met olie om het voedsel niet vast te laten plakken en plaats

het voedsel in het midden van het rooster. Plaats er altijd een ovenschaal onder om druppels olie of vet op te vangen. Het is raadzaam om de oven ongeveer 10 minuten voor te verwarmen.

! Waarschuwing: De ovendeur moet tijdens het grillen zijn gesloten en de temperatuur moet zijn ingesteld op 190 °C.

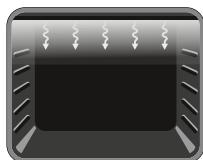

Snellere grillfunctie: Het thermostaatlampje en waarschuwingslampje van de oven gaan aan. Het grillelement en

bovenste verwarmingselement treden in werking. De functie wordt gebruikt voor het sneller grillen en het bestrijken van een groter oppervlak, zoals bij vlees. Gebruik de bovenste platen in de oven. Bestrijk het rooster licht met olie om het voedsel niet vast te laten plakken en plaats het voedsel in het midden van het rooster. Plaats er altijd een ovenschaal onder om druppels olie of vet op te vangen. Het is raadzaam om de oven ongeveer 10 minuten voor te verwarmen.

! Waarschuwing: De ovendeur moet tijdens het grillen zijn gesloten en de temperatuur moet zijn ingesteld op 190 °C.

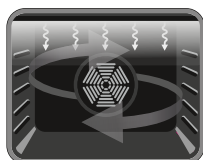

Dubbele grill- en ventilatorfunctie: Het thermostaatlampje en waarschuwingslampje van de oven gaan aan. Het grill, de bovenste verwarmingselementen

en de ventilator treden in werking. De functie wordt gebruikt voor het sneller grillen van dikkere stukken voedsel en het grillen van een groter oppervlak. Naast de werking van het bovenste verwarmingselement en de grill wordt ook de ventilator in werking gezet voor gelijkmatig garen. Gebruik de bovenste platen in de oven. Bestrijk het rooster licht met olie om het voedsel niet vast te laten plakken en plaats het voedsel in het midden van het rooster. Plaats er altijd een ovenschaal onder om druppels olie of vet op te vangen. Het is raadzaam om de oven ongeveer 10 minuten voor te verwarmen.

! Waarschuwing: De ovendeur moet tijdens het grillen zijn gesloten en de temperatuur moet zijn ingesteld op 190 °C.

! Dampreinigingsfunctie: Stel de ovenfunctie en de thermostaat in op het symbool Dampreinigingsfunctie. Giet 200 tot 250 ml water (ongeveer een kopje) in de kleine bakplaat op de bodem van de oven. De dampreinigingsfunctie duurt ongeveer 20 minuten en zorgt ervoor dat de oven nadien gemakkelijk kan worden gereinigd.

4.2. Gebruik van de digitale timer

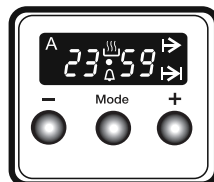

Functiebeschrijving	
A	Automatische bereiding
	Handmatige bereiding
	Kooktijd
	Instellen van de eindtijd van de bereiding
•	
	Timer
Mode	
-	
+	
23 59	

Tijdsinstelling

Voordat u de oven gaat gebruiken dient de tijd te worden ingesteld. Na de aansluiting op de stroom gaan het symbool 'A' en '000' op het scherm knipperen.

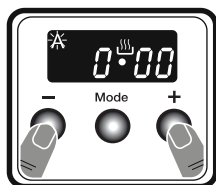

1. Druk tegelijkertijd op de toetsen '+' en '-'. Symbool  verschijnt en in het midden van het scherm gaat ook een stip knipperen.

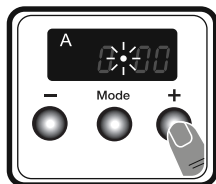

2. Pas terwijl de stip knippert de tijd aan met de knoppen '+' en '-'.

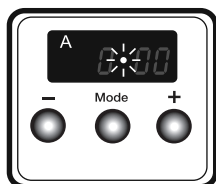

3. Na een aantal seconden stopt de stip met knipperen en blijft hij branden.

Tijdsinstelling geluidssignaal

De instelling van het geluidssignaal kan worden ingesteld op een tijdsperiode tussen 0:00 en 23:59 uur. De tijd van het geluidssignaal is alleen voor waarschuwingsdoeleinden. De oven zal bij deze functie niet worden ingeschakeld.

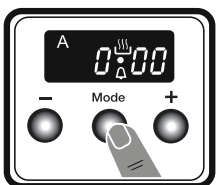

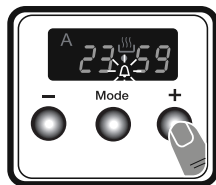

1. Druk op 'MODUS'. Het symbool  gaat knipperen en '000' wordt weergegeven.

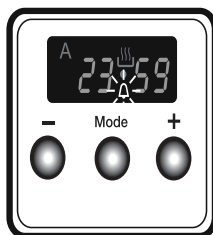

2. Kies de gewenste tijdsperiode met gebruik van de knoppen '+' en '-' terwijl  knippert.



3. Het symbool  blijft branden, de tijd wordt opgeslagen en de waarschuwing wordt ingesteld.

Wanneer de tijd klok nul bereikt, klinkt een hoorbaar signaal en knippert het symbool  op het scherm. Druk op een willekeurige knop om de geluidswaarschuwing te beëindigen en het symbool  zal verdwijnen.

Semi-automatische tijdsinstelling (kookperiode)

Deze functie helpt u om gedurende een vaste tijdsperiode te koken. Er kan een tijdsbereik van 0 tot 10 uur worden ingesteld. Bereid het voedsel voor op het koken en zet het in de oven.

1. Kies de gewenste kookfunctie en de temperatuur met de regelknoppen.

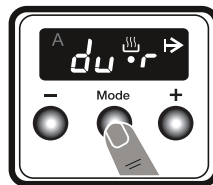

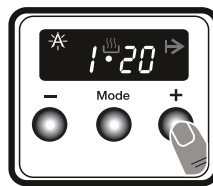

2. Druk op 'MODE' totdat u 'dur' en symbool  op het scherm ziet. Het symbool 'A' gaat knipperen.

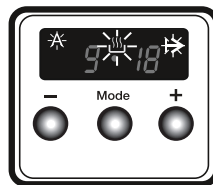

3. Kies de gewenste bereidingsperiode met gebruik van de knoppen '+' en '-'.



4. De huidige tijd wordt weer zichtbaar op het scherm en de symbolen 'A',  en  blijven branden.

Als de timer de nul bereikt, schakelt de oven uit en hoort u een geluidssignaal. De symbolen 'A' en  gaan knipperen. Draai beide regelknoppen naar stand '0' en druk op een willekeurige toets om de tijd klok om het geluidssignaal te stoppen. De symbolen

verdwijnen en de tijd klok schakelt terug naar handmatig functioneren.

Semi-automatische tijdsinstelling (eindtijd)

Deze functie start de oven automatisch zodat de bereiding op een ingestelde tijd beëindigt. U kunt een eindtijd instellen tot maximaal 10 uur na de actuele tijd. Bereid het voedsel voor op het koken en zet het in de oven.

1. Kies de gewenste kookfunctie en de temperatuur met de regelknoppen.

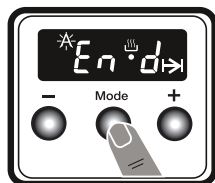

2. Druk op 'MODE' totdat u 'end' en symbool op het scherm ziet. 'A' en de huidige tijd knippert.

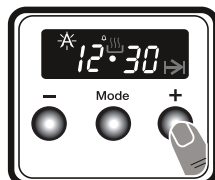

3. Kies de gewenste tijdsperiode met gebruik van de knoppen '+' en '-'.

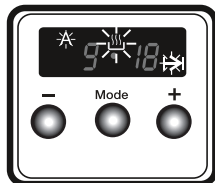

4. De huidige tijd wordt weer zichtbaar op het scherm en de symbolen 'A', en blijven branden.

Als de timer de nul bereikt, schakelt de oven uit en hoort u een geluidssignaal. De symbolen 'A' en gaan knipperen. Draai beide regelknoppen naar stand '0' en druk op een willekeurige toets op de tijd klok om het geluidssignaal te stoppen. Het symbool verdwijnt en de timer schakelt terug naar handmatig functioneren.

Volautomatische programmering

Deze functie wordt gebruikt om te beginnen met koken na een bepaalde tijdsperiode en voor een bepaalde tijdsduur. U kunt een eindtijd instellen tot maximaal 10 uur na de actuele tijd. Bereid het voedsel voor op het koken en zet het in de oven.

1. Kies de gewenste kookfunctie en de temperatuur met de regelknoppen.

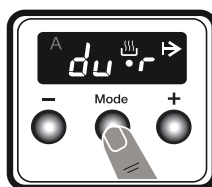

2. Druk op 'MODE' totdat u 'dur' en symbool op het scherm ziet. Het symbool 'A' gaat knipperen.

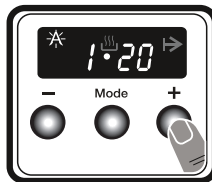

3. Kies de gewenste bereidingsperiode met gebruik van de knoppen '+' en '-'.

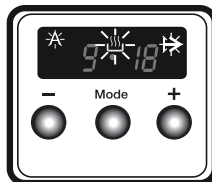

4. De huidige tijd wordt weer zichtbaar op het scherm en de symbolen 'A', en blijven branden.

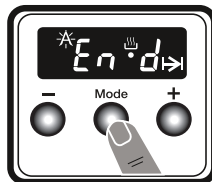

5. Druk op 'MODE' totdat u 'end' en symbool op het scherm ziet. De symbolen 'A' en gaan knipperen.

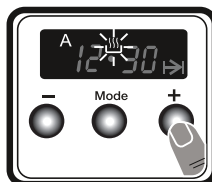

6. Kies de gewenste tijdsperiode met gebruik van de knoppen '+' en '-'.

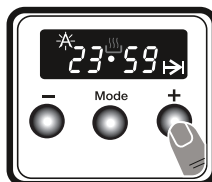

7. Voeg de kookperiode toe aan de actuele tijd. U kunt een tijd instellen van maximaal 23 uur en 59 minuten hierna.

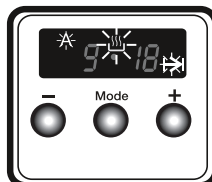

8. De huidige tijd wordt weer zichtbaar op het scherm en de symbolen 'A', en blijven branden.

De oven berekent de tijd en start de oven automatisch zodat de bereiding op

de ingestelde eindtijd beëindigt. Als de timer nul heeft bereikt, wordt de oven uitgeschakeld, klinkt een geluidssignaal en knipperen de symbolen 'A' en ➔. Draai beide regelknoppen naar stand '0' en druk op een willekeurige toets om het geluidssignaal te stoppen. Het symbool verdwijnt en de timer schakelt terug naar handmatig functioneren.

Geluidinstelling

Om het volume van het geluidssignaal te wijzigen terwijl de tijd klok de tijd van de dag weergeeft, drukt u gedurende 1-2 seconden op de knop '-' totdat er een geluidssignaal klinkt. Hierna klinkt bij iedere druk op de knop '-' een verschillend signaal. Er zijn drie verschillende geluidssignalen. Selecteer de gewenste toon en druk niet op andere knoppen. Na een korte tijd is het gekozen signaal opgeslagen.

4.3. Accessoires

Ondiepe bakplaat

De ondiepe bakplaat wordt gebruikt voor het bakken van gebak zoals vlaaien, enz.

U zet de bakplaat correct in de ovenruimte door deze op een rek te plaatsen en volledig naar achter te duwen.

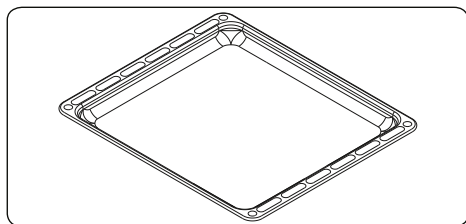

Kleine bakplaat

De kleine bakplaat wordt gebruikt voor het bakken van gebak zoals vlaaien, enz.

U zet de bakplaat correct in de ovenruimte door deze centraal op een rek te plaatsen.

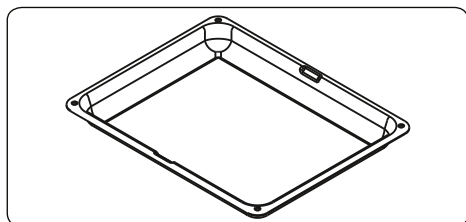

Draad van de telescopische rail

De draad van de telescopische rail houdt deze rail bij elkaar en zorgt dat deze synchroon kan bewegen.

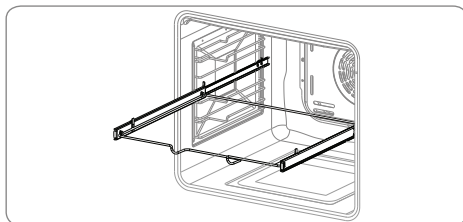

Draadrooster

Het draadrooster wordt gebruikt bij grillen of het bereiden van voedsel in ander kookgerei.

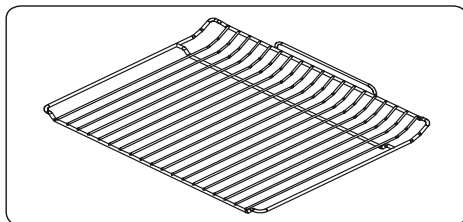

⚠ WAARSCHUWING

Plaats het rooster op een overeenstemmend rek correct in de ovenopening en duw het volledig in.

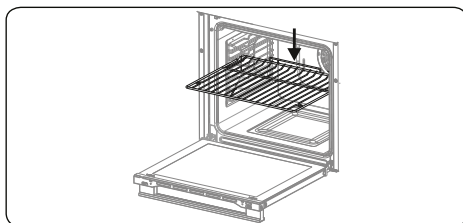

Watercollector

Mogelijk ontstaat er condensatie op het binnenglas. Dit hangt af van het type voedsel in de oven.

Dit wijst niet op een storing van het product.

Open de ovendeur tot op de grillstand en laat de deur 20 seconden lang open staan. Het water druppelt in de collector.

Koel de oven af en veeg hem schoon met een droge doek. Deze procedure moet regelmatig uitgevoerd worden.

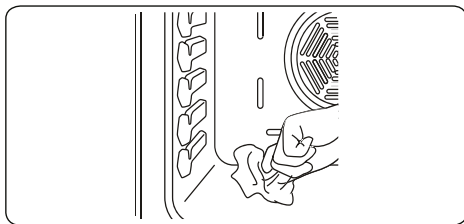
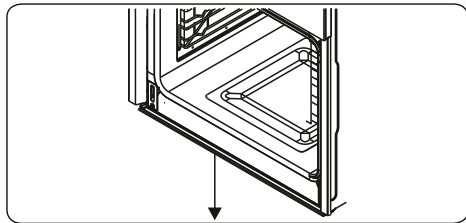

5. REINIGING EN ONDERHOUD

5.1. Reiniging

! **WAARSCHUWING:** Schakel het apparaat uit en laat het volledig afkoelen voordat u schoonmaakwerkzaamheden op uw apparaat uitvoert.

Algemene instructies

- Controleer voor gebruik van schoonmaakmiddelen in uw apparaat of ze geschikt zijn en aanbevolen worden door de fabrikant.
- Gebruik crème of vloeibare reinigingsmiddelen die geen vaste deeltjes bevatten. Gebruik geen bijtende middelen, schuurpoeders, ruwe staalwol of harde gereedschappen, omdat deze het oppervlak kunnen beschadigen.

! Gebruik geen reinigingsmaterialen met vaste deeltjes die kunnen krassen op het glas, email en/of geverfde delen van uw apparaat.

- Neem eventueel gemorste vloeistoffen meteen op om te voorkomen dat onderdelen worden beschadigd.

! Gebruik geen stoomreinigers om het apparaat of delen ervan schoon te maken.

De binnenkant van de oven reinigen

- De binnenkant van de geëmailleerde oven wordt het best gereinigd als de oven warm is.
- Veeg de oven na ieder gebruik af met een zachte in zeepwater geweekte doek. Veeg de oven daarna nogmaals af met een vochtige doek en droog hem dan.
- U kunt af en toe een vloeibaar schoonmaakmiddel nodig hebben om de oven volledig te reinigen.

Katalytische reiniging

Binnen de ovenruimte zijn er katalytische platen geïnstalleerd. Dit zijn de mat afgewerkte, lichtgekleurde panelen aan de zijkanten en/of het mat afgewerkte paneel aan de achterkant van de oven. Ze verzamelen alle vet- en olieresten tijdens het koken. Katalytische platen worden ontworpen om een levensduur te hebben van ongeveer 300 uur.

De plaat reinigt zichzelf door vetten en oliën te absorberen en ze te verassen. Deze as kan vervolgens eenvoudig van de vloer van de oven worden verwijderd met een vochtige doek. De bekleding moet poreus zijn om doeltreffend te zijn. De plaat kan verkleuren met leeftijd.

Als er een grote hoeveelheid vet wordt gemorst op de plaat, kan dit de efficiëntie ervan verlagen. Om dit probleem op te lossen, stelt u de oven in op de maximumtemperatuur gedurende ongeveer 20 - 30 minuten. Veeg nadat de oven is afgekoeld de vloer van de oven af.

Het wordt niet aangeraden om de katalytische platen handmatig te reinigen. Er zal schade optreden als er met zeep geïmpregneerde staalwol of andere schuurmiddelen worden gebruikt. Bovendien raden we het gebruik van aerosolreinigers op de platen niet aan. De zijkanten van een katalytische plaat kunnen ondoeltreffend worden omwille van overvloedig vet. Het overvloedige vet kan worden verwijderd met een zachte doek of een in warm water gedrenkte spons, en de reinigingscyclus kan worden uitgevoerd zoals hierboven omschreven.

Verwijderen van de katalytische plaat

Om de katalytische plaat te verwijderen, verwijdert u de schroeven die elke katalytische plaat vasthouden in de oven.

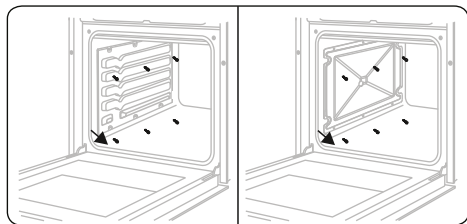

Reinigen van de glazen onderdelen

- Reinig de glazen onderdelen van uw apparaat regelmatig.
- Reinig de glazen delen binnen en buiten met een glasreiniger. Spoel daarna het glas af en droog het grondig met een droge doek.

Reinigen van roestvrij stalen onderdelen (indien aanwezig)

- Reinig de roestvrij stalen onderdelen van uw apparaat regelmatig.
- Veeg de roestvrij stalen delen na ieder gebruik af met een uitsluitend in water gedrenkte doek. Droog ze daarna goed af met een droge doek.



Was de roestvrij stalen onderdelen niet als ze nog heet zijn van het koken.



Laat geen azijn, koffie, melk, zout, water, citroen- of tomatensap gedurende langere tijd achter op het roestvrij staal.

De ovendeur verwijderen

Voordat u de glazen ovendeur reinigt, dient u de ovendeur als volgt te verwijderen:

1. Open de ovendeur.

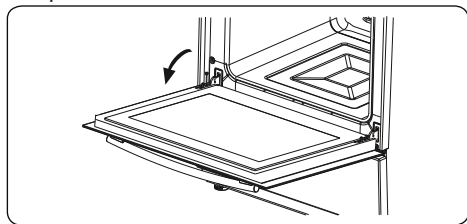

2. Open de bevestigingsbeugel (a) (met behulp van een schroevendraaier) naar de eindstand.

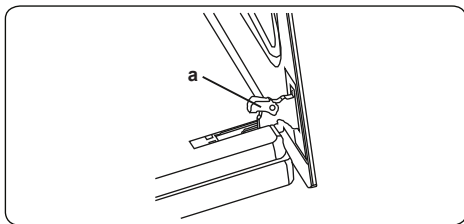

3. Sluit de deur tot deze bijna volledig is verwijderd door deze naar u toe te trekken.

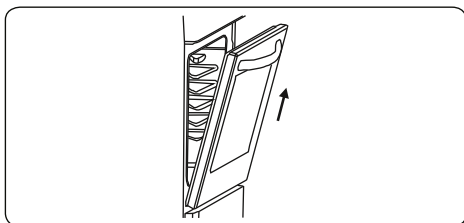

Verwijdering van het draadrooster

Het draadrooster verwijderen;

Trek aan het draadrooster zoals aangegeven in de afbeelding. Til het omhoog na het van de klemmen (a) los te hebben gemaakt.

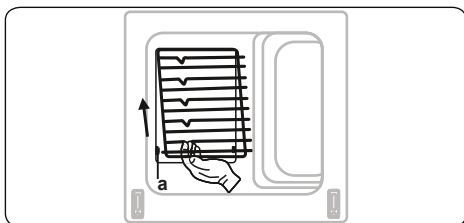

5.2. Onderhoud

⚠ WAARSCHUWING: Het onderhoud aan dit apparaat dient uitsluitend te worden uitgevoerd door erkend onderhoudspersoneel of een gekwalificeerd elektricien.

Vervangen van de ovenlamp

⚠ WAARSCHUWING: Schakel het apparaat uit en laat het volledig afkoelen voordat u schoonmaakwerkzaamheden op uw

apparaat uitvoert.

- Verwijder de lamp na het lampenkapje te hebben verwijderd.
- Plaats het nieuwe lampje (bestendig tegen 300 °C) op de plek van het lampje dat u hebt verwijderd (230 V, 15-25 Watt, type E14).
- Plaats het lampenkapje en uw oven is daarna klaar voor gebruik.



Het ontwerp van het lampje is specifiek voor gebruik in huishoudelijke kookapparatuur. Het is niet geschikt voor huishoudelijke kamerverlichting.

6. PROBLEEMOPLOSSING EN TRANSPORT

6.1. Probleemoplossing



Als u na deze basisprobleemoplossing nog problemen met uw apparaat ondervindt, neem dan contact op met een erkend servicebedrijf of een erkende technicus.

Probleem	Mogelijke oorzaak	Oplossing
De oven gaat niet aan.	De stroom is uitgeschakeld.	Controleer de stroomtoevoer. Controleer of andere keukenapparatuur werkt.
Geen warmte of de oven warmt niet op.	Oventemperatuur is niet correct ingesteld. Ovendeur is open blijven staan.	Controleer of de regelknop voor de oventemperatuur juist is ingesteld.
Ovenverlichting (indien aanwezig) werkt niet.	Lampje is kapot. Stroom is afgesloten of uitgeschakeld.	Vervang de lamp volgens de instructies. Zorg ervoor dat de stroom op het stopcontact is ingeschakeld.
Ongelijkmatige bereiding in de oven.	Ovenplaten zijn niet juist geplaatst.	Controleer of de aanbevolen temperaturen en plaatstanden worden gebruikt. Open de deur niet te vaak, tenzij u gerechten bereidt die omgedraaid dienen te worden. Als u de deur regelmatig opent, zal de binnentemperatuur afnemen. Dit kan het kookresultaat beïnvloeden.
De timerknoppen kunnen niet juist worden ingedrukt.	Er bevindt zich vreemd materiaal tussen de timerknoppen Aanraakmodel: er zit vocht op het bedieningspaneel. De toetsvergrendeling is ingesteld.	Verwijder het vreemde materiaal en probeer het nog een keer. Verwijder het vocht en probeer het nog een keer. Controleer of de toetsvergrendeling is ingesteld.
De ovenventilator (indien aanwezig) maakt lawaai.	Ovenplaten trillen.	Controleer of de oven waterpas staat. Controleer of de platen en het kooggerei niet tegen de achterwand van de oven trillen.

6.2. Transport

Maak gebruik van de originele productverpakking en vervoer het product in zijn originele doos. Volg de transportpictogrammen op de verpakking op. Plak alle onafhankelijke onderdelen met tape op het product om te voorkomen dat tijdens het vervoer schade ontstaat.

Als u de oorspronkelijke verpakking niet hebt: bereid een doos zodanig voor dat het apparaat, in het bijzonder de externe oppervlakken het product, beschermd zijn tegen externe bedreigingen.

7. TECHNISCHE SPECIFICATIES

7.1. Energiefiche

Merk		
Model		CHOD065
Overtype		ELEKTRISCH
Massa	kg	30,0
Index energie-efficiëntie - conventioneel		103,6
Index energie-efficiëntie – hete lucht		94,1
Energieklasse		A
Energieverbruik (stroom) - conventioneel	kWh/cyclus	0,87
Energieverbruik (stroom) – hete lucht	kWh/cyclus	0,79
Aantal ruimtes		1
Warmtebron		ELEKTRISCH
Volume	l	69
Deze oven voldoet aan EN 60350-1		
Tips voor energiebesparing		
Oven		
- Bereid indien mogelijk de gerechten tegelijkertijd.		
- Houd de voorverwarmtijd kort.		
- Verleng de bereidingstijd niet.		
- Vergeet niet na de bereiding de oven uit te zetten.		
- Doe tijdens de bereiding de ovendeur niet open.		

52286427

