

EN

BUILT IN LARDER

User manual

NL

INBOUW KOELKAST

Koeler

Gebruiksaanwijzing

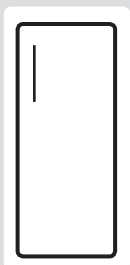

Index

BEFORE USING THE APPLIANCE.....	4
General warnings.....	4
Safety warnings	6
Installing and operating your fridge.....	7
Before using your fridge.....	7
THE PARTS OF THE APPLIANCE AND THE COMPARTMENTS	8
USAGE INFORMATION	9
Display and Control Panel	9
Operating Your Fridge.....	9
Super Cool Mode.....	9
Economy Mode.....	10
Screen Saver Mode	10
Door Open Alarm Function	11
Temperature Settings.....	11
Cooler Temperature Settings	11
Warnings About Temperature Adjustments.....	12
Accessories	13
Fresh dial	13
ARRANGING FOOD IN THE APPLIANCE.....	14
CLEANING AND MAINTENANCE.....	15
Defrosting the Refrigerator Compartment.....	16
Replacing the LED strip	16
SHIPMENT AND REPOSITIONING	17
BEFORE CALLING YOUR AFTER SALES SERVICE ...	18
Tips for saving energy	20

General warnings

WARNING: Keep ventilation openings, in the appliance enclosure or in the built-in structure, clear of obstruction.

WARNING: Do not use mechanical devices or other means to accelerate the defrosting process, other than those recommended by the manufacturer.

WARNING: Do not use electrical appliances inside the food storage compartments of the appliance, unless they are of the type recommended by the manufacturer.

WARNING: Do not damage the refrigerant circuit.

WARNING: When positioning the appliance, ensure the supply cord is not trapped or damaged.

WARNING: Do not locate multiple portable socket-outlets or portable power supplies at the rear of the appliance.

WARNING: In order to avoid any hazards resulting from the instability of the appliance, it must be fixed in accordance with the instructions.

 If your appliance uses R600a as a refrigerant (this information will be provided on

the label of the cooler) you should take care during transportation and installation to prevent the cooler elements from being damaged.

R600a is an environmentally friendly and natural gas, but it is explosive. In the event of a leak due to damage of the cooler elements, move your fridge away from open flames or heat sources and ventilate the room where the appliance is located for a few minutes.

- While carrying and positioning the fridge, do not damage the cooler gas circuit.
- Do not store explosive substances such as aerosol cans with a flammable propellant in this appliance.
- This appliance is intended to be used in household and domestic applications such as:
 - staff kitchen areas in shops, offices and other working environments.
 - farm houses and by clients in hotels, motels and other residential type environments.
 - bed and breakfast type environments;
 - catering and similar non-retail applications.
- If the socket does not match the refrigerator plug, it must be replaced by the manufacturer, a service agent or similarly qualified persons in order to avoid a hazard.

- A specially grounded plug has been connected to the power cable of your refrigerator. This plug should be used with a specially grounded socket of 16 amperes. If there is no such socket in your house, please have one installed by an authorised electrician.
- This appliance can be used by children aged from 8 years and above and persons with reduced physical, sensory or mental capabilities or lack of experience and knowledge if they have been given supervision or instruction concerning use of the appliance in a safe way and understand the hazards involved. Children shall not play with the appliance. Cleaning and user maintenance shall not be made by children without supervision.
- Children aged from 3 to 8 years are allowed to load and unload refrigerating appliances. Children are not expected to perform cleaning or user maintenance of the appliance, very young children (0-3 years old) are not expected to use appliances, young children (3-8 years old) are not expected to use appliances safely unless continuous supervision is given, older

children (8-14 years old) and vulnerable people can use appliances safely after they have been given appropriate supervision or instruction concerning use of the appliance. Very vulnerable people are not expected to use appliances safely unless continuous supervision is given.

- If the supply cord is damaged, it must be replaced by the manufacturer, an authorised service agent or similar qualified persons, in order to avoid a hazard.
- This appliance is not intended for use at altitudes exceeding 2000 m.

To avoid contamination of food, please respect the following instructions:

- Opening the door for long periods can cause a significant increase of the temperature in the compartments of the appliance.
- Clean regularly surfaces that can come in contact with food and accessible drainage systems.
- Store raw meat and fish in suitable containers in the refrigerator, so that it is not in contact with or drip onto other food.
- Two-star frozen-food compartments are suitable for storing pre-frozen food, storing or making ice cream and making ice cubes.
- One-, two- and three-star compartments are not suitable for the freezing of fresh food.
- If the refrigerating appliance is left empty for long periods, switch off, defrost, clean, dry, and leave the door open to prevent mould developing within the appliance.

The water dispenser is available

- Clean water tanks if they have not been used for 48 h; flush the water system connected to a water supply if water has not been drawn for 5 days.

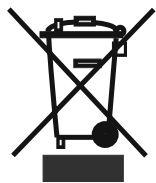

Old and out-of-order fridges or freezers

- If your old fridge has a lock, break or remove the lock before discarding it, because children may get trapped inside it and may cause an accident.
- Old fridges and freezers may contain isolation material and refrigerant with CFC or HFC. Therefore, take care not to harm environment when you are discarding your old fridges.

Please ask your municipal authority about the disposal of the WEEE reuse, recycle and recovery purposes.

Warning; Risk of fire / flammable materials (Symbol ISO 7010 W021)

Notes:

- Please read the instruction manual carefully before installing and using your appliance. **We are not responsible for the damage occurred due to misuse.**
- Follow all instructions on your appliance and instruction manual, and keep this manual in a safe place to resolve the problems that may occur in the future.
- This appliance is produced to be used in homes and it can only be used in domestic environments and for the specified purposes. It is not suitable for commercial or common use. Such use will cause the guarantee of the appliance to be cancelled and our company will not be responsible for losses incurred.
- This appliance is produced to be used in houses and it is only suitable for cooling / storing food. It is not suitable for commercial or common use and/or for storing substances except for food. Our company is not responsible for losses to be incurred in the contrary case.

Safety warnings

- Do not use multiple receptacles or extension cord.
- Do not plug in damaged, torn or old plugs.
- Do not pull, bend or damage the cord.



- This appliance is designed for use by adults, do not allow children to play with the appliance or let them to hang over the door.

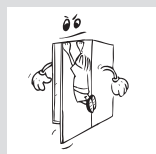
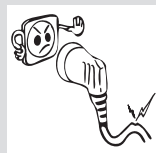

- Do not plug-in or out the plug from the receptacle with wet hands to prevent electrocution!
- Do not place explosive or flammable material in your fridge for your safety. Place drinks with higher alcohol amount vertically and by closing their necks tightly in the fridge.
- Do not cover the body or top of fridge with lace. This affects the performance of your fridge.
- Fix the accessories in the fridge during transportation to prevent damage to accessories.

Installing and operating your fridge

Before starting to use your fridge, you should pay attention to the following points:

- Operating voltage for your fridge is 220-240 V at 50Hz.
- We do not take the responsibility of the damages that occur due to ungrounded usage.
- Place your fridge in a place that it would not be exposed to direct sunlight.
- Your appliance should be at least 50 cm away from stoves, Gas ovens and heater cores, and should be at least 5 cm away from electrical ovens.
- Your fridge should never be used outdoors or left under the rain.
- When your fridge is placed next to a deep freezer, there should be at least 2 cm between them to prevent humidity on the outer surface.
- Do not place heavy items on the appliance.
- Do not place anything on your fridge, and install your fridge in a suitable place so that at least 15 cm is available on the upper side.
- The adjustable front legs should be stabilized in an appropriate height to allow your fridge to operate in a stable and proper way. You can adjust the legs by turning them clockwise (or in the opposite direction). This should be done before placing food in the fridge.
- Before using your fridge, wipe all parts with warm water added with a tea spoonful of sodium bicarbonate, and then rinse with clean water and dry. Place all parts after cleaning.

Before using your fridge

- When it is operated for the first time or after transportation, keep your fridge in the upright position for 3 hours and plug it on to allow efficient operation. Otherwise, you may damage the compressor.
- Your fridge may have a smell when it is operated for the first time; the smell will fade away when your fridge starts to cool.

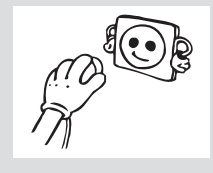
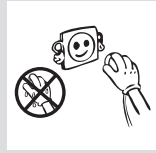

THE PARTS OF THE APPLIANCE AND THE COMPARTMENTS

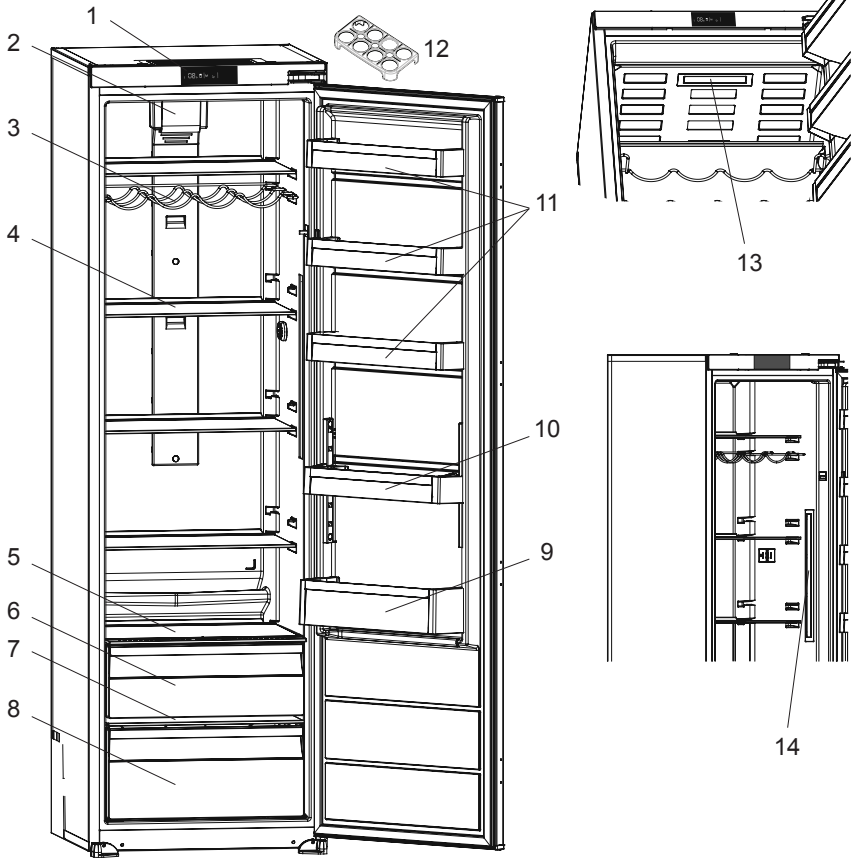

This presentation is only for information about the parts of the appliance. Parts may vary according to the appliance model.

- | | |
|-------------------------|--|
| 1. Control panel | 8. Bottom crisper |
| 2. Turbo fan | 9. Bottle shelf |
| 3. Wine rack | 10. Door shelf (Adjustable door shelf *) |
| 4. Fridge shelves | 11. Door shelf |
| 5. Upper crisper cover | 12. Egg holder |
| 6. Upper crisper | 13. Upper side LED strip * |
| 7. Bottom crisper cover | 14. Left / Right side LED strip * |

* In some models

Display and Control Panel

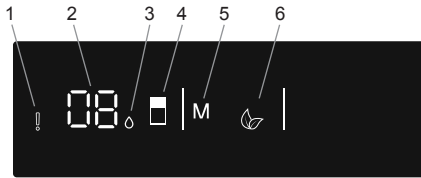

Using the Control Panel

1. Alarm indicator
2. Cooler set value screen.
3. Super Cool mode indicator
4. It enables the setting value of cooler to be modified and super cool mode to be activated if desired. Cooler maybe set to 8, 6, 5, 4, 2 °C, super cool.
5. It enable the economy mode to be activated if desired.
6. Eco mode indicator

Operating Your Fridge

Super Cool Mode

How Would It Be Used?



Press cooler set button (#4 on control panel diagram) until Super cool symbol (#3) will be seen on the screen. Buzzer will sound beep beep. Mode will be set.

During This Mode:

- Economy mode can not be selected.
- Super cool mode can be cancelled by the same operation of selecting.

Economy Mode

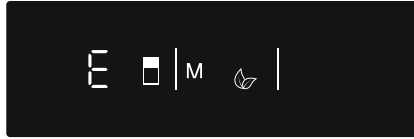

How Would It Be Used?

- Push "MODE" button (#5 on control panel diagram) until eco symbol appears.
- If no button is pressed for 1 second. Mode will be set. Eco symbol (#6) will blink 3 times. When mode is set, buzzer will sound beep beep.
- Cooler temperature segments (#2) will show "E".
- Economy symbol and E will light till mode finishes.

During This Mode:

- Cooler may be adjusted. When economy mode will be cancelled, the selected setting values will proceed.
- Super cool mode can be selected. Economy mode is automatically cancelled and the selected mode is activated.
- To cancel, you will just need to press on mode button.

Screen Saver Mode

Purpose

This mode saves energy by switching off all control panel lighting when the panel is left inactive.

How to Use

- Screen saver mode will be activated automatically after 30 seconds.
- If you press any key while the lighting of the control panel is off, the current machine settings will reappear on the display to let you make any change you wish.
- If you do not cancel the screen saving mode or press any key for 30 seconds, control panel will remain off.

To deactivate the screen saving mode,

- To cancel the screen saving mode, first of all, you need to press any key to activate the keys and then press and hold the Mode button "M" (#5) for 3 seconds.
- To reactivate screen saving mode, press and hold the mode button "M" (#5) for 3 seconds.

Door Open Alarm Function

If cooler door is opened more than 2 minutes, appliance sounds 'beep beep'.

Temperature Settings

Cooler Temperature Settings

- Initial temperature value for the cooler setting indicator is +4 °C.



- Press the cooler button once (#4 on control panel diagram).
- When you first push this button, the last value will appear on the cooler setting indicator (#2).
- Whenever you press this button (#4), a lower temperature will be set. (+8°C, +6°C, +5°C, +4°C, +2°C, super cool)
- When you push the cooler set button until the super cool symbol (#3) appears, and if you do not push any button within 1 second, super cool will flash.
- If you continue to press the button(#4), it will restart from +8°C.
- The temperature value selected before super cool mode or economy mode is activated and will remain the same when the mode is over or cancelled. The appliance continues to operate with this temperature value.

Recommended Temperature Values for Cooler

When to adjust	Inner Temperature (°C)
For cooling the fridge at minimum capacity	8
In normal usage	4, 5, 6
For cooling the fridge at maximum capacity	2

Warnings About Temperature Adjustments

- Do not pass to another adjustment before completing an adjustment.
- Temperature adjustments should be made according to the frequency of door openings, the quantity of food kept inside the fridge and ambient temperature of the place of your fridge.
- Your fridge should be operated up to 24 hours according to the ambient temperature without interruption after being plugged in to be completely cooled.
- Do not open doors of your fridge frequently and do not place much food inside it in this period.
- A 5 minute delaying function is applied to prevent damage to the compressor of your fridge, when you take the plug off and then plug it on again to operate it or when an energy breakdown occurs. Your fridge will start to operate normally after 5 minutes.
- Your fridge is designed to operate in the ambient temperature intervals stated in the standards, according to the climate class stated in the information label. We do not recommend operating your fridge out of stated temperatures value limits in terms of cooling effectiveness.
- This appliance is designed for use at an ambient temperature within the 10°C - 38°C range.

Climate class	Ambient temperature (°C)
T	Between 16 and 43 (°C)
ST	Between 16 and 38 (°C)
N	Between 16 and 32 (°C)
SN	Between 10 and 32 (°C)

Accessories

Fresh dial

When the humidity controller in the closed position, it allows fresh fruit and vegetables to be stored longer.

In case of the crisper is totally full, the fresh dial is located in front of crisper, should be opened. By means of this the air in the crisper and humidity rate will be controlled and endurance life will be increased.

If you see any condensation on glass shelf, humidity control should be taken into the open positions.

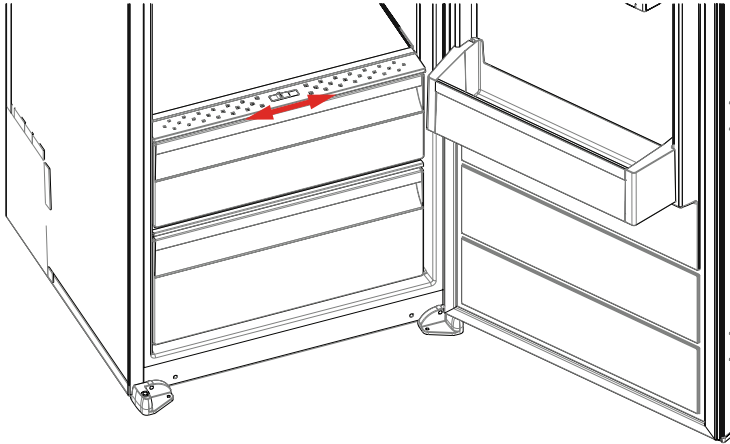

Visual and text descriptions on the accessories section may vary according to the model of your appliance.

ARRANGING FOOD IN THE APPLIANCE

- To reduce humidity and consequent increase of frost never place liquids in unsealed containers in the refrigerator. Frost tends to concentrate in the coldest parts of the evaporator and in time will require more frequent defrosting.
- Never place warm food in the refrigerator. Warm food should be allowed to cool at room temperature and should be arranged to ensure adequate air circulation in the refrigerator.
- Nothing should touch on the back wall as it will cause frost and the packages can stick on the back wall. Do not open the refrigerator door too frequently.
- Arrange the meat and cleaned fish (wrapped in packages or sheets of plastic) which you will use in 1-2 days, in the bottom section of the refrigerator (that is above the crisper) as this is the coldest section and will ensure the best storing conditions.
- You can put the fruits and vegetables into crisper without packing.

- **Disconnect the unit from the power supply before cleaning.**
- Do not clean the appliance by pouring water.
- Make sure that no water enters the lamp housing and other electrical components.
- The refrigerator should be cleaned periodically using a solution of bicarbonate of soda and lukewarm water.

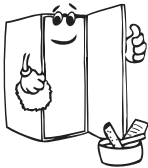

- Clean the accessories separately with soap and water. Do not clean them in the dishwasher.

- Do not use abrasive products, detergents or soaps. After washing, rinse with clean water and dry carefully. When you have finished cleaning, reconnect the plug to the mains supply with dry hands.
- Clean the condenser with a broom at least twice a year. This will help you to save on energy costs and increase productivity.

THE POWER SUPPLY MUST BE DISCONNECTED.

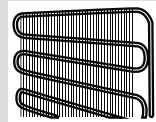
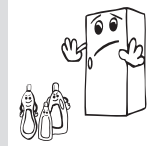
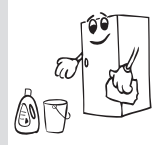
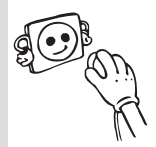

Defrosting the Refrigerator Compartment

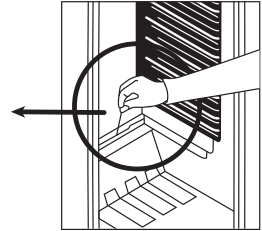
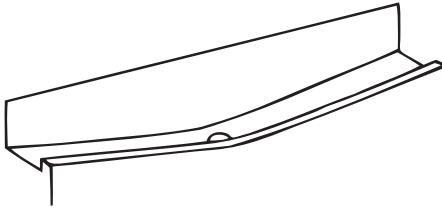

- Defrosting occurs automatically in the refrigerator compartment during operation; the water is collected by the evaporation tray and evaporates automatically.
- The evaporation tray and the water drain hole should be cleaned periodically with the defrost drain plug to prevent the water from collecting at the bottom of the refrigerator instead of flowing out.
- You can also clean the drain hole by pouring $\frac{1}{2}$ glass of water down it.

Replacing the LED strip

1 or 2 led strips in fridge is used to illuminate your appliance. Please call the service man.

Note: Numbers and location of led strips may be changed according to the model.

!!! Some versions may be without illumination.

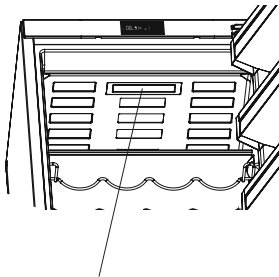

Upper side LED strip
(In some models)

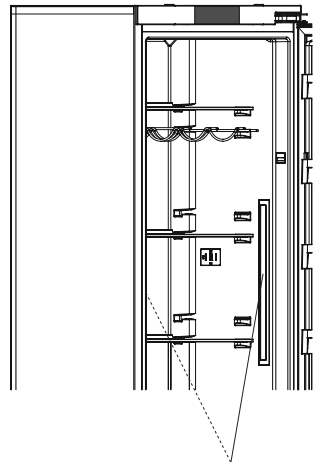

Left / Right side LED strip
(In some models)

Transportation and Changing of Installation Position

- The original packages and foamed polystyrene (PS) can be retained if required.
- During transportation, the appliance should be secured with a wide string or a strong rope. The instructions written on the corrugated box must be followed while transporting.
- Before transporting or changing the installation position, all the moving objects (ie,shelves,crisper...) should be taken out or fixed with bands in order to prevent them from getting damaged.

Carry your fridge in the upright position.

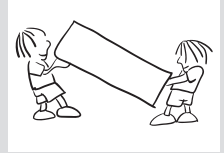

BEFORE CALLING YOUR AFTER SALES SERVICE

If your fridge is not working properly, it may be a minor problem, therefore check the following, before calling an electrician to save time and money.

ERROR TYPE	MEANING	WHY	WHAT TO DO
E01	Sensor warning		Call Service for assistance as soon as possible.
E02	Sensor warning		Call Service for assistance as soon as possible.
E03	Sensor warning		Call Service for assistance as soon as possible.
E06	Sensor warning		Call Service for assistance as soon as possible.
E07	Sensor warning		Call Service for assistance as soon as possible.
E08	"Low voltage Warning"	When the power supply gets lower than 170 V the appliance gets to steady position.	<ul style="list-style-type: none"> • This is not a failure. This prevents any damages on the compressor. This warning will off after the voltage gets required level. • If the warning continues, please contact with authorized technical service.
E10	"Refrigerator comp. Not Cold enough"	<p>Ideal temperature for Ref. Compartment is +4 °C. If you see this warning your foods have risk of spoiling.</p> <p>This warning becomes visible if electricity is off for a long time (most probably) or the refrigerator is activated for the first time or hot food is loaded to the appliance.</p>	<ol style="list-style-type: none"> 1. Set the refrigerator temperature to colder values or set the super cooling mode until the compartment gets to normal temperature. 2. Do not open the door much until this failure is off. 3. Please empty the location at the front area of air duct channel holes. 4. Please be careful while loading the appliance in order not to avoid the ventilation at the areas which are very close to the sensor. 5. Please don't open the refrigerator doors frequently until the warning disappears. 6. If the warning continues, please contact with authorized technical service.

ERROR TYPE	MEANING	WHY	WHAT TO DO
E11	Refrigerator comp. too Cold	<p>The foods starts to freeze because of the too much cold temperature.</p> <p>This warning means that the temperature of the cooler compartment is very low. Therefore, this ambient condition may lead to the freezing of foods in the compartment.</p>	<ol style="list-style-type: none"> 1. Check if the "Super cooling mode" is on. 2. Decrease the refrigerator temperature values. 3. If the warning continues, please contact with authorized technical service.

What to do if your appliance does not operate;

Check that;

- There is no power,
- The general switch in your home is disconnected ,
- The socket is not sufficient. To check this, plug in another appliance that you know which is working into the same socket.

What to do if your appliance performs poorly;

Check that;

- You have not overloaded the appliance ,
- The fridge temperature set to 2.
- The door is closed perfectly ,
- There is no dust on the condenser ,
- There is enough place at the rear and side walls.

If your fridge is operating too loudly;

Normal Noises

Cracking (Ice cracking) Noise:

- During automatic defrosting.
- When the appliance is cooled or warmed (due to expansion of appliance material).

Short cracking: Heard when the thermostat switches the compressor on/off.

Compressor noise: Normal motor noise. This noise means that the compressor operates normally Compressor may cause more noise for a short time when it is activated.

Bubbling noise and splash: This noise is caused by the flow of the refrigerant in the tubes of the system.

BEFORE CALLING YOUR AFTER SALES SERVICE

Water flow noise: Normal flow noise of water flowing to the evaporation container during defrosting. This noise can be heard during defrosting.

Air Blow Noise: Normal fan noise. This noise can be heard in fridges during normal operation of the system due to the circulation of air.

If the edges of fridge cabinet that the door joint contact are warm;

Especially in summer (hot weather), the surfaces that the joint contact may get warmer during the operation of the compressor, this is normal.

If humidity builds up inside the fridge;

- Are all food packed properly? Are the containers dried before placing them in the fridge?
- Is the fridge's door opened frequently? Humidity of the room gets in the fridge when the door is opened. Humidity build up will be faster when you open the door more frequently, especially if the humidity of the room is high.

If the door is not opened and closed properly;

- Do the food packages prevent closing of the door?
- Are the door compartments, shelves and drawers placed properly?
- Are door joints broken or torn?
- Is your fridge on a level surface?

Recommendations

- To stop the appliance completely, unplug from main socket (for cleaning and when the door is left open)

Tips for saving energy

1. Install the appliance in a cool, well ventilated room , but not in direct sunlight and not near a heat source (radiator, cooker.. etc). Otherwise use an insulating plate.
2. Allow warm food and drinks to cool down outside the appliance.
3. Cover drinks or other liquids when placing them in the appliance Otherwise humidity increases in the appliance. Therefore, the working time gets longer. Also covering drinks and other liquids helps to preserve smell and taste.
4. Try to avoid keeping the doors open for long periods or opening the doors too frequently as warm air will enter the cabinet and cause the compressor to switch on unnecessarily often.
5. Keep the covers of the different temperature compartments (crisper, chiller ...etc) closed
6. Door gasket must be clean and pliable. Replace gaskets if worn.

Inhoudsopgave

VOORDAT U HET APPARAAT GAAT GEBRUIKEN	24
Veiligheidsmaatregelen.....	28
Aanbevelingen	29
Inschakelen van het Apparaat	30
DE ONDERDELEN VAN HET TOESTEL EN DE COMPARTIMENTEN	31
GEBRUIKSINFORMATIE.....	32
Display en bedieningspaneel.....	32
Bedienen van uw koelkast.....	32
Snelkoelstand	32
Zuinige stand	32
Screensaverstand.....	33
Alarmfunctie deur open.....	34
Temperatuurinstellingen.....	34
Temperatuurinstellingen voor koelvak	34
Waarschuwingen voor temperatuurinstellingen	35
Accessoires	36
Draaischijf voor versheid	36
VOEDSEL IN HET APPARAAT PLAATSEN	37
REINIGING EN ONDERHOUD	38
Ontdooien	39
Vervangen van de ledstrip	39
SHIPMENT AND REPOSITIONING	40
VOORDAT U CONTACT OPNEEMT MET KLANTENSERVICE	41

VOORDAT U HET APPARAAT GAAT GEBRUIKEN

WAARSCHUWING: Houd de ventilatieopeningen, in de apparaat behuizing of de ingebouwde structuur, vrij van belemmeringen.

WAARSCHUWING: Gebruik geen mechanische apparaten of andere middelen om het ontdooiproces te versnellen behalve de middelen aanbevolen door de fabrikant.

WAARSCHUWING: Gebruik geen elektrische apparaten in de etenswaren opslagcompartimenten van het apparaat.

Tenzij deze apparaten worden aanbevolen door de fabrikant.

WAARSCHUWING: Beschadig het koelmiddelcircuit niet.

WAARSCHUWING: Als het toestel niet stabiel staat, kan dit probleem veroorzaken. Om dit te vermijden, moet u het toestel vastmaken in overeenstemming met de instructies.

WAARSCHUWING: Zorg er bij het plaatsen van het apparaat voor dat het stroomsnoer niet verstrikt raakt of beschadigd is.

WAARSCHUWING: Plaats geen draagbare stopcontacten of verlengsnoeren achter het apparaat.



Symbol ISO 7010 W021

Waarschuwing: Gevaar voor brand / ontvlambare materialen

- Dit model bevat R600a - zie hiervoor het naamplaatje in de koelkast - (het koelmiddel isobuthaan), aardgas dat zeer milieuvriendelijk is, maar ook ontvlambaar. Bij het vervoer en het installeren van het apparaat moet er goed op worden gelet dat de

componenten van het koelcircuit niet beschadigd raken. In het geval van beschadiging moet men open vuur of ontstekingsbronnen vermijden en de ruimte waar het apparaat staat een aantal minuten goed ventileren.

- Bewaar geen explosieve stoffen zoals aërosol kannen met een ontvlambaar drijfgas in dit apparaat.
- Dit apparaat is enkel bedoeld voor huishoudelijk of gelijkaardig gebruik, zoals;
 - Personeelskeukens in winkels, kantoren of andere werkomgevingen
 - Boerderijen en bij klanten in hotels, motels en andere residentiële omgevingen
 - Bed & breakfast omgevingen;
 - Catering en gelijkaardige niet-detailhandel toepassingen
- Als de stekker niet overeenstemt met het stopcontact, moet het worden vervangen door de fabrikant, zijn onderhoudsdienst of dergelijk gekwalificeerde personen om ieder risico uit te sluiten.
- Dit apparaat is niet bestemd voor gebruik door personen (inclusief kinderen) met verminderde fysieke, zintuiglijke of mentale mogelijkheden, of personen met een gebrek aan ervaring en kennis, tenzij zij onder toezicht staan van of instructies hebben ontvangen met betrekking tot het gebruik van het apparaat door een persoon die instaat voor hun veiligheid. Kinderen moeten onder toezicht staan om zeker te zijn dat ze niet spelen met dit apparaat.
- Een speciaal geaarde stekker werd aangesloten op het netsnoer van uw koelkast. Deze stekker

VOORDAT U HET APPARAAT GAAT GEBRUIKEN

moet worden gebruikt met een speciaal gearde aansluiting van 16 ampère. Als er geen dergelijke aansluiting aanwezig is bij u thuis, moet u ze laten installeren door een erkende electricien.

- Dit apparaat mag worden gebruikt door kinderen vanaf 8 jaar oud en personen met een verminderd fysiek, gevoelsmatig of mentaal vermogen of een gebrek aan ervaring en kennis als ze onder toezicht staan van of instructies hebben gekregen met betrekking tot het gebruik van het apparaat en ze de potentiële gevaren begrijpen. Kinderen mogen het apparaat niet als speelgoed gebruiken. Kinderen mogen het apparaat niet reinigen of aan onderhoud onderwerpen zonder toezicht.
- Kinderen tussen de 3 en 8 jaar oud mogen koelapparaten in- en uitruimen. Kinderen zijn niet toegestaan reinigings- of onderhoudswerkzaamheden voor gebruikers op het apparaat uit te voeren. Zeer jonge kinderen (tussen de 0 en 3 jaar oud) mogen het apparaat niet gebruiken. Jonge kinderen (tussen de 3 en 8 jaar oud) mogen het apparaat niet gebruiken, mits ze onder voortdurend toezicht staan. Oudere kinderen (tussen de 8 en 14 jaar oud) en kwetsbare personen mogen het apparaat op veilige wijze gebruiken als ze onder geschikt toezicht staan of instructies hebben gekregen over de gebruik van het apparaat. Zeer kwetsbare personen mogen het apparaat niet gebruiken mits ze onder voortdurend toezicht staan.
- Als het netsnoer beschadigd is, moet het worden vervangen door de fabrikant, zijn onderhoudsdienst of dergelijk gekwalificeerde personen om ieder risico uit te sluiten.

- Dit apparaat is niet bedoeld voor gebruik op hoogtes van boven de 2000 m.

Om aantasting van voedsel te voorkomen, dient u de volgende instructies in acht te nemen:

- Het langere perioden openen van de deur kan een aanzienlijke temperatuurstijging veroorzaken in de schappen van het apparaat.
- Reinig oppervlakken die in contact komen met voedsel en toegankelijke afvoersystemen regelmatig.
- Bewaar rauw vlees en vis in geschikte schalen in de koelkast, zodat deze niet in contact komen met ander voedsel of hierop kunnen lekken.
- Vriesvakken met twee sterren zijn geschikt voor het bewaren van diepvriesproducten, en het bewaren of maken van ijs of ijsblokjes.
- Vriesvakken met een, twee of drie sterren zijn niet geschikt voor het invriezen van vers voedsel.
- Als het koelapparaat lange perioden leegstaat, schakel het dan uit, laat het ontdooien, maak het schoon en droog, en laat de deur open om te voorkomen dat er binnenin het apparaat schimmelvorming optreedt.

De waterdispenser is beschikbaar

- Reinig waterreservoirs als deze gedurende 48 uur niet zijn gebruikt; spoel het watersysteem dat op een watertoevoer is aangesloten als er 5 dagen niet getapt is.

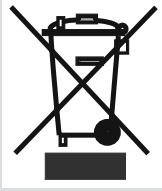

Veiligheidsmaatregelen

- Let op: Zorg ervoor dat de ventilatieopeningen in de ombouw van het apparaat of de constructie waarin het apparaat wordt ingebouwd niet afgedekt worden.
- Gebruik geen mechanische apparatuur of andere kunstmatige middelen om het proces van ontdooien te versnellen.
- Gebruik geen elektrische apparatuur in het koel- en het vriezercompartment van het apparaat.
- Als dit apparaat een oude koelkast met een slot vervangt, verwijder het slot dan of breek het open als veiligheidsmaatregel, zodat spelende kinderen zichzelf niet kunnen opsluiten.
- Oude koelkasten en vriezers bevatten isolatiegassen en koelmiddelen die op de juiste wijze moeten worden afgevoerd. Laat de verwijdering van uw oude apparaat over aan de plaatselijke afvalverwijderingsdienst en neem contact op met de plaatselijke overheid of uw leverancier wanneer u vragen heeft. Let er goed op dat het koelbuizenwerk niet beschadigd raakt voordat het apparaat wordt opgehaald door de juiste afvalverwijderingsdienst.

“Elektronische afvalstoffen dienen niet weggegooid te worden met het huisafval. Breng dit materiaal terug naar uw electro-speciaalzaak voor een veilige verwerking, of indien dit niet mogelijk is, naar het inname punt in uw gemeente.

Belangrijk:

Lees deze gebruiksaanwijzing voordat u het apparaat installeert en inschakelt. De fabrikant is niet aansprakelijk voor een onjuiste installatie en onjuist gebruik (zie gebruiksaanwijzing).

Aanbevelingen

- Gebruik geen meervoudige stekker of verlengsnoer.
- Voer geen stekker in het stopcontact waarvan de kabel beschadigd of versleten is.
- U mag niet aan het snoer trekken en u mag het ook niet buigen of beschadigen.



- Dit product werd ontworpen voor gebruik door volwassenen; laat geen kinderen met het apparaat spelen en hun lichaam slingeren door aan de deur te hangen.
- U mag nooit de stekker verwijderen met natte handen om elektrische schokken te vermijden!
- Plaats nooit zuurhoudende dranken in glazen flessen en blikjes in het vriesvak van uw koelkast. De flessen blikjes kunnen barsten.
- Voor uw veiligheid mag u nooit explosief en ontvlambaar materiaal in de koelkast plaatsen. Plaats dranken met een hoog alcoholgehalte in het koelvak van het apparaat met hun doppen stevig gesloten en in verticale positie.
- Vermijd ieder manueel contact wanneer u het ijs verwijdert uit het vriesvak; het ijs kan namelijk branden en/of snijden.
- Raak de bevroren etenswaren nooit aan met blote handen! U mag geen ijscrème of ijsblokjes eten onmiddellijk nadat u ze uit de diepvriezer hebt gehaald!
- U mag nooit etenswaren die reeds werden ontdooid opnieuw invriezen. Het kan een gevaar inhouden voor uw gezondheid omdat het problemen kan veroorzaken zoals voedselvergiftiging.
- Deksel de koelkast en/of bovenzijde van de koelkast nooit af met een doek, tafelkleed, etc. Dit zal de prestatie van de koelkast negatief beïnvloeden.
- Zorg ervoor dat de accessoires in het apparaat veilig vastzitten om schade te vermijden tijdens de verplaatsing.

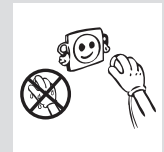



Inschakelen van het Apparaat

- Wacht na installatie ten minste 3 uur voordat u het apparaat inschakelt. Het koelcircuit moet zich eerst stabiliseren alvorens het apparaat efficiënt kan werken.
- Maak voor ingebruikname het apparaat schoon; vooral het interieur. (Zie Schoonmaken en Onderhoud).
- Het installeren en elektrisch aansluiten moet worden uitgevoerd door een gekwalificeerd technicus, in overeenstemming met de installatievoorschriften en de plaatselijke regelingen.
- Hoe het apparaat in het keukenmeubel moet worden geplaatst staat beschreven in het Installatie Voorschrift.
- Het apparaat moet worden aangesloten op een deugdelijk geïnstalleerd geaarde wandcontactdoos. Het voltage (AC) moet overeenkomen met het op het typeplaatje van het apparaat genoemde voltage. Het typeplaatje bevindt zich op de linker zijwand van het apparaat.
- Er kan sprake zijn van een vreemd luchtje als u het apparaat de eerste keer inschakelt. Dit verdwijnt als het apparaat gaat koelen.
- Voor u uw koelkast in gebruik neemt, moet u alle onderdelen afnemen met warm water waar u een theelepel soda aan toevoegt. Daarna moet u ze afspoelen met schoon water en afdrogen. Aan het einde van dit schoonmaakproces brengt u alle onderdelen opnieuw aan.



De fabrikant is niet verantwoordelijk voor schade die ontstaan is door een ontbrekende aarding van de elektrische installatie.

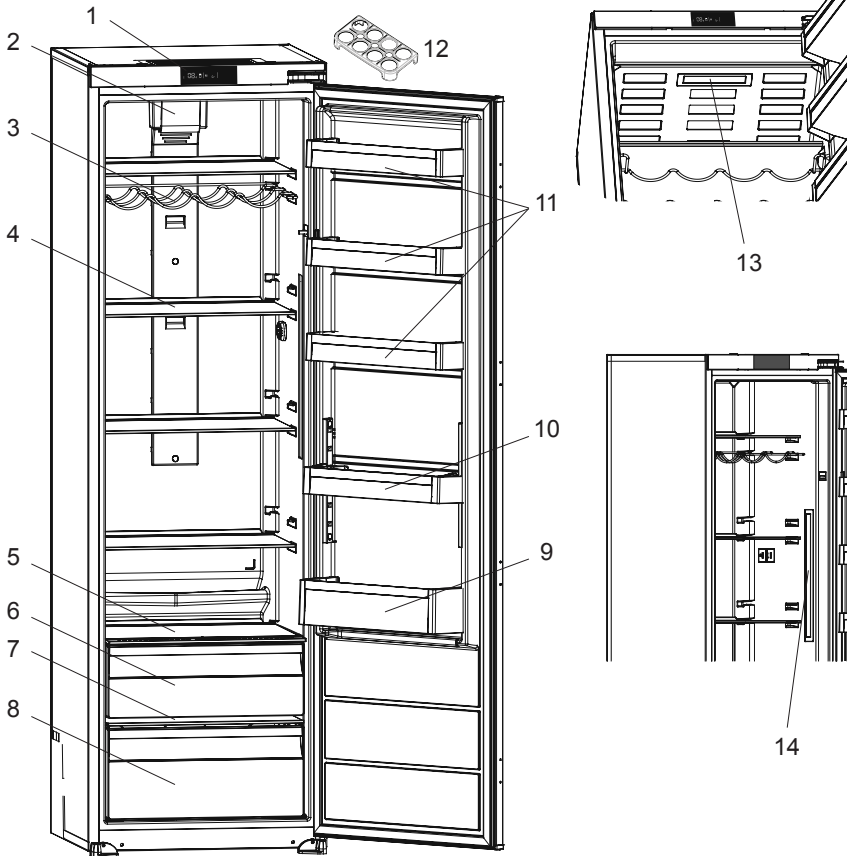

Deze presentatie is alleen bedoeld als informatie over de onderdelen van het apparaat. Onderdelen kunnen afhankelijk van het toestelmodel variëren.

- | | |
|------------------------------------|---|
| 1. Bedieningspaneel | 9. Flessenrek |
| 2. Turbo-ventilator | 10. Deurschap (verstelbaar deurschap *) |
| 3. Wijnrek | 11. Deurschap |
| 4. Koelkastschappen | 12. Eierrek |
| 5. Deksel van bovenste groentelade | 13. Bovenste zijledstrip * |
| 6. Bovenste groentelade | 14. Zijledstrip links/rechts * |
| 7. Deksel van onderste groentelade | |
| 8. Onderste groentelade | |

* In bepaalde modellen

Display en bedieningspaneel

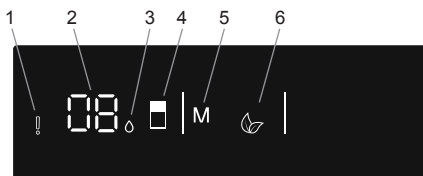

Gebruik van het bedieningspaneel

1. Alarmindicator
2. Waarde-instelscherm voor de koelkast.
3. Indicator snelkoelstand
4. Hiermee kan de stand van de koelkast worden gewijzigd en indien gewenst de snelkoelstand worden geactiveerd. De koelkast heeft standen 8, 6, 5, 4, 2 °C, snelkoelen.
5. Ook kan indien gewenst de zuinige stand worden geactiveerd.
6. Indicator zuinige stand

Bedienen van uw koelkast

Snelkoelstand

Hoe moet deze worden gebruikt?



Druk op de snelkoelknop (#4 op bedieningspaneeldiagram) totdat het symbool snelkoelen (#3) op het scherm zichtbaar is. De zoemer zal een piepgeluid geven. De stand wordt ingesteld.

In deze stand:

- kan de economische stand niet worden gekozen.
- kan de snelkoelstand worden geannuleerd door dezelfde handeling voor selecteren nogmaals uit te voeren.

Zuinige stand



Hoe moet deze worden gebruikt?

- Druk op de knop "MODE" (#5 op het bedieningspaneeldiagram) totdat het symbool voor zuinige stand verschijnt.

- Als er gedurende 1 seconde geen knop wordt ingedrukt, De stand wordt ingesteld. Het symbool voor zuinige stand (#6) knippert 3 maal. Als de stand wordt ingesteld, laat de zoemer een piepgeluid horen.
- De segmenten van de koelkasttemperatuur (#2) tonen "E".
- Het symbool voor de zuinige stand en E zullen branden tot de stand wordt beëindigd.

In deze stand:

- kan de koelkast worden aangepast. Als de zuinige stand wordt geannuleerd, zullen de gekozen instellingswaarden van kracht zijn.
- kan de snelkoelstand worden gekozen. De zuinige stand wordt automatisch geannuleerd en de gekozen stand wordt geactiveerd.
- Om hem te annuleren, hoeft u alleen maar op de knop voor de stand te drukken.

Screensaverstand**Doel**

Deze stand bespaart energie door alle verlichting van het bedieningspaneel uit te schakelen als het paneel inactief is.

Gebruik

- De screensaverstand wordt na 30 seconden automatisch geactiveerd.
- Als u op een willekeurige toets drukt wanneer de lampjes van het bedieningspaneel uit zijn, verschijnen de actuele instellingen weer op het scherm. U kunt vervolgens elke gewenste verandering uitvoeren.
- Als u de screensaverstand niet annuleert of gedurende 30 seconden geen enkele toets indrukt, blijft het bedieningspaneel uit.

Screensaverstand deactiveren

- Om de screensaverstand te annuleren, drukt u eerst een willekeurige knop in om de knoppen te activeren en houdt u daarna de modusknop **M** (#5) 3 seconden ingedrukt.
- Om de screensaverstand te heractiveren, houdt u de modusknop **M** (#5) gedurende 3 seconden ingedrukt.

Alarmfunctie deur open

Als de deur van het koelgedeelte langer dan 2 minuten is geopend, geeft uw apparaat een piepgeluid.

Temperatuurinstellingen

Temperatuurinstellingen voor koelvak

- Begintemperatuur voor de instellingsindicator van het koelgedeelte is +4 °C.



- Druk eenmaal op de koelkastknop (#4 op bedieningspaneeldiagram).
- Als u voor het eerst op deze knop drukt, verschijnt de laatste waarde op de indicator van de koelkast (#2).
- Als u deze knop (#4) indrukt, wordt er een lagere temperatuur ingesteld (+8°C, +6°C, +5°C, +4°C, +2°C, snelkoelen)
- Als u de instellingsknop voor koelkast indrukt totdat op de koelinstellingsindicator het symbool snelkoelen (#3) verschijnt en u binnen 1 seconde geen andere knop indrukt, gaat snelkoelen branden.
- Als u nogmaals op de knop drukt (#4), begint hij weer bij +8°C.
- De temperatuur die werd gekozen voordat de snelkoelstand of zuinige stand werd geactiveerd zal blijven bestaan als de periode van de stand verstreken is of deze wordt geannuleerd. Het apparaat blijft verder werken op deze temperatuur.

Aanbevolen temperatuurwaarden voor de koelkast

Wanneer aan te passen	Binnentemperatuur (°C)
Voor koelen van de koelkast bij een minimale capaciteit	8
Bij normaal gebruik	4, 5, 6
Voor koelen van de koelkast bij een maximale capaciteit	2

Waarschuwingen voor temperatuurstellingen

- De temperatuur van de omgeving, de temperatuur van de net opgeslagen etenswaren en hoe vaak de deur geopend wordt, beïnvloeden de temperatuur in de koelkast. Indien gewenst, kunt u de temperatuurstelling wijzigen.
- Het wordt afgeraden uw koelkast te gebruiken in omgevingen die kouder zijn dan 10°C in termen van efficiëntie.
- De thermostaatinstelling moet worden uitgevoerd door te overwegen hoe vaak de verse etenswaren en vriesvak deuren worden geopend en gesloten, hoe veel etenswaren opgeslagen zijn in de koelkast, en de omgeving waar de koelkast zich bevindt.
- Uw koelkast moet tot 24 uur ononderbroken werken naargelang de omgevingstemperatuur nadat de stekker werd ingevoerd om volledig af te koelen. Open de deuren van uw koelkast niet regelmatig en plaats geen etenswaren in de koelkast tijdens die periode.
- Uw koelkast is ontworpen voor een werking in de omgevingstemperatuur intervallen vermeld in de normen, in overeenstemming met de klimaatklasse vermeld op het informatie label. Het wordt afgeraden uw koelkast te plaatsen in locaties die buiten de vermelde temperatuurintervallen vallen in termen van koeling efficiëntie.

Klimaatklasse	Omgevingstemperatuur (°C)
T	Tussen 16 en 43 °C
ST	Tussen 16 en 38 °C
N	Tussen 16 en 32 °C
SN	Tussen 10 en 32 °C

Accessoires

Draaischijf voor versheid

Door de vochtigheidsregelaar dicht te houden kan vers fruit en groenten langer worden opgeslagen.

Als de groentelade geheel is gevuld, dient de draaischijf aan de voorkant van de groentelade open te staan. Indien u deze opent, zullen de temperatuur en vochtigheid dalen.

Als u condensatie op de glasplaat ziet, kunt u de vochtigheidsregelaar in de open stand zetten.

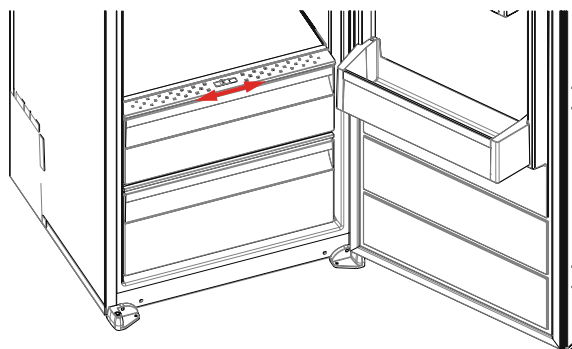

VOEDSEL IN HET APPARAAT PLAATSEN

- Om de kans op vochtigheid en als gevolg daarvan de toename van ijsvorming te voorkomen, moet u in het koelingscompartiment vloeistoffen nooit in dozen, bakken, etc., plaatsen die niet zijn afgedicht. Ijs heeft de neiging zich te concentreren in de koudste delen van de verdampers waardoor op den duur vaker ontdooid moet worden.
- Plaats warm voedsel nooit in het koelingscompartiment. Warm voedsel moet eerst afkoelen tot kamertemperatuur en moet zodanig worden ingedeeld dat er voldoende luchtcirculatie in het koelingscompartiment is.
- Plaats niets tegen de achterwand, omdat hierdoor ijsvorming ontstaat en de dozen, bakken, etc., aan de achterwand gaan plakken. Open de deur van de koelkast niet te vaak.
- Plaats vlees en schoongemaakte vis (gewikkeld in verpakking of plastic) die u binnen 1 tot 2 dagen gebruikt in het onderste gedeelte van het koelingscompartiment (d.w.z. boven de groentelade), omdat dit het koudste gedeelte is en hier de beste bewaaromstandigheden gelden.
- U kunt fruit en groenten in de groentelade plaatsen zonder dat deze verpakt hoeven te worden.

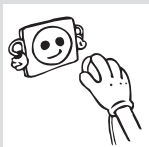

- ***U moet de stekker van de koelkast uit het stopcontact verwijderen voor u begint schoon te maken.***



- U mag uw koelkast nooit wassen met stromend water.



- U kunt de binnen- en buitenzijde van uw apparaat afnemen met een zachte doek of een spons met een warm zeepsopje.



- Verwijder de individuele onderdelen en maak schoon met een warm zeepsopje. Niet wassen in de wasmachine.

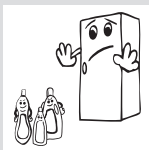

- Nooit ontvlambare, explosieve of corrosieve materialen zoals verdunners, gassen, zuren gebruiken om schoon te maken.

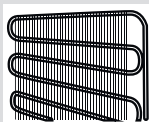

- De condensator (de achterzijde met zwarte vleugels) moet minimum een maal per jaar met een stofzuiger of een droge worden gereinigd. Hierdoor zal uw diepvriezer efficiënter werken en u zult energie besparen.

Ontdooien

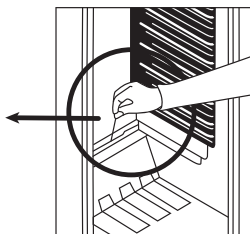
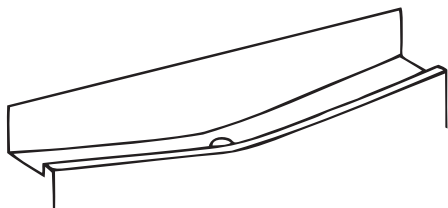

- Het koelgedeelte beschikt over een automatische ontdooiing. Het dooiwater wordt opgevangen in het dooiwatergootje aan de onderzijde van de achterwand van het koelgedeelte en het wordt via een slangetje naar buiten de koelkast getransporteerd waar het verdampt.
- Het dooiwatergootje moet geregeld worden gereinigd. Let u er op dat het slangetje niet verstopt raakt. Bij een vertopt slangetje zal het dooiwatergootje overstromen en het dooiwater zal in de koelkast lopen.

Vervangen van de ledstrip

In de koelkast wordt gebruik gemaakt van 1 of 2 ledstrips om uw toestel te verlichten. Neem contact op met een servicemonteur.

Opmerking: Het aantal en de plaats van de ledstrips kunnen afhankelijk van het model verschillen.

!!! Sommige modellen hebben mogelijk geen verlichting.

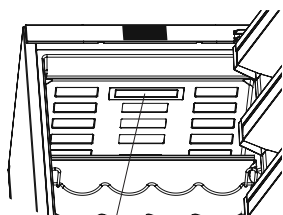

Bovenste zijledstrip
(in bepaalde modellen)

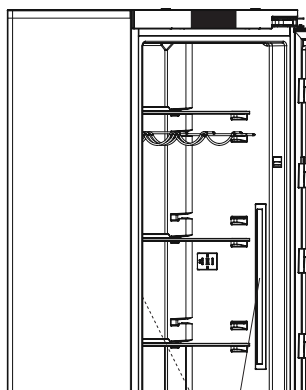

Zijledstrip links/rechts
(in bepaalde modellen)

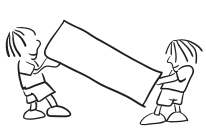

Transport En Wijziging Van De Installatiepositie

- De originele verpakkingen en schuim kan worden bewaard voor transport achteraf (indien gewenst).
- U moet uw koelkast vastmaken met een dikke verpakking, banden of sterke touwen en de instructies op de verpakking volgen voor transport als u de koelkast opnieuw wilt transporteren.
- Verwijder de bewegende onderdelen (laden, accessoires, groentevakken, etc.) of bevestig ze in de koelkast tegen schokken met banden tijdens de herplaatsing of het transport.

U moet de koelkast steeds rechtop dragen.

SOORT STORING	BETEKENIS	WAAROM	WAT MOET U DOEN
E01	Sensorwaarschuwing		Neem voor hulp zo spoedig mogelijk contact op met een servicedienst.
E02	Sensorwaarschuwing		Neem voor hulp zo spoedig mogelijk contact op met een servicedienst.
E03	Sensorwaarschuwing		Neem voor hulp zo spoedig mogelijk contact op met een servicedienst.
E06	Sensorwaarschuwing		Neem voor hulp zo spoedig mogelijk contact op met een servicedienst.
E07	Sensorwaarschuwing		Neem voor hulp zo spoedig mogelijk contact op met een servicedienst.
E08	Waarschuwing lage spanning	De toevoerstroam naar het apparaat is onder de 170 W gedaald.	<ul style="list-style-type: none"> - Dit is geen apparaatstoring, deze fout helpt schade aan de compressor te voorkomen. - De spanning moet worden verhoogd tot de vereiste niveaus. <p>Indien deze waarschuwing aanhoudt, dient er contact opgenomen te worden met een erkende monteur.</p>
E10	Koelgedeelte is niet koud genoeg	<p>Dit komt waarschijnlijk voor nadat:</p> <ul style="list-style-type: none"> - een lange stroomstoring plaatshad; - er warm voedsel in de koelkast is gezet. 	<ol style="list-style-type: none"> 1. Stel de koeltemperatuur in op een lagere waarde of de snelkoelstand. Dit zal de foutcode moeten laten verdwijnen op het moment dat de vereiste temperatuur bereikt is. Houd de deuren gesloten om de juiste temperatuur sneller te bereiken. 2. Zorg ervoor dat het gebied voor de luchtkanaalgaten vrij is en vermijd plaatsing van voedsel nabij de sensor. <p>Indien deze waarschuwing aanhoudt, dient er contact opgenomen te worden met een erkende monteur.</p>

SOORT STORING	BETEKENIS	WAAROM	WAT MOET U DOEN
E11	Het koelgedeelte is te koud	Diverse	<ol style="list-style-type: none"> 1. Controleer of de snelkoelstand geactiveerd is 2. Verminder de temperatuur van het koelvak 3. Controleer of de ventilatiegaten vrij en niet verstopt zijn <p>Indien deze waarschuwing aanhoudt, dient er contact opgenomen te worden met een erkende monteur.</p>

Indien uw koelkast niet goed werkt, kan dit komen door een klein probleem. Controleer daarom het volgende voor u belt naar een elektricien om tijd en geld te besparen.

Wat te doen indien uw toestel niet werkt;

Controleer of;

- er geen stroom is;
- De hoofdschakelaar in uw woning is uitgeschakeld;
- het stopcontact niet volstaat. Controleer dit door een ander toestel waarvan u weet dat het werkt, in te pluggen.

Wat te doen indien uw toestel slecht werkt;

Controleer of;

- u het toestel niet te vol hebt geladen;
- de koelkasttemperatuur is ingesteld op 2;
- de deur goed gesloten is;
- er geen stof op de condensator zit;
- er voldoende ruimte aan de achter- en zijkanen is.

Als uw koelkast te luidruchtig werkt;

Normale geluiden

Krakend (ijs) geluid:

- Tijdens het automatische ontdooien.
- Als het apparaat wordt gekoeld of opwarmt (door uitzetting van materiaal in het apparaat).

Kort krakend geluid: Wordt gehoord wanneer de compressor door de thermostaat wordt in- en uitgeschakeld.

Geluid van de compressor: Normale motorgeluiden. Dit geluid houdt in dat de compressor normaal werkt. De compressor kan bij het activeren gedurende een korte tijd meer geluid veroorzaken.

Pruittel- en spettergeluid: Dit geluid wordt veroorzaakt door de stroom van koelvloeistof in de leidingen van het systeem.

Geluid van stromend water: Een geluid van stromend water naar de verdampbak tijdens het ontdooien. Dit geluid is mogelijk hoorbaar tijdens het ontdooien.

Geluid van luchtblazen: Normaal ventilatorgeluid. Dit geluid kan tijdens normale werking van het systeem door de circulatie van lucht in de koelkast worden waargenomen.

Als de randen van het koelgedeelte die samenkomen met de deur warm zijn;

In het bijzonder in de zomer (warm weer) kan dit oppervlak tijdens de werking van de compressor warmer worden. Dit is normaal.

Als er zich vocht ophoopt in de koelkast;

- Zijn alle etenswaren juist verpakt? Zijn de doosjes afgedroogd voordat ze in de koelkast zijn geplaatst?
- Werd de koelkastdeur frequent geopend? De vochtigheid in de omgeving komt bij het openen van de deur in de koelkast terecht. Het vocht wordt sneller opgehoopt als de deur vaker worden geopend, in het bijzonder als de vochtigheid in de ruimte hoog is.

Als de deur niet goed wordt geopend en gesloten;

- Verhinderen verpakkingen van etenswaar het sluiten van de deur?
- Zijn de deurschappen, schappen en laden correct geplaatst?
- Zijn de scharnieren kapot of gescheurd?
- Staat uw koelkast waterpas?

Aanbevelingen

- Om het toestel volledig te stoppen, verwijder de stekker uit het stopcontact (om te reinigen en wanneer de deur open wordt gelaten).

1. Installeer het apparaat in een koele, goed geventileerde ruimte, maar niet in direct zonlicht, noch dichtbij een warmtebron (radiator, fornuis, enz.). Gebruik anders een isolatieplaat.
2. Laat warme etenswaar en dranken buiten het apparaat afkoelen.
3. Dek dranken en andere vloeistoffen af voordat u ze in het apparaat zet. Anders kan de vochtigheidsgraad in het apparaat toenemen. Daardoor wordt de werkingstijd verlengd. Het afdekken van dranken en vloeistoffen behoudt ook beter het aroma en de smaak.
4. Vermijd het lang open laten staan van de deuren of het frequent openen van de deuren. Warme lucht kan dan in de kast komen en ervoor zorgen dat de compressor onnodig vaak aanslaat.
5. Hou de deksels van vakken met een andere temperatuur in het apparaat gesloten (groentelade, koeler, enz.).
6. Houd deurrubbers schoon en flexibel. Vervang rubbers indien versleten.

CE

52278376